

ACTIEKRANT 2020

- Stationaire boor- en boor-freestapmachines
- Elektromagnetische cutterboorunits
- Laskantfreesmachines
- Ponsmachines
- Buigmachines
- Boor- en hakhamers
- Stationaire bandslijpmachines
- Werkbank slijp- en polijstmachines
- Diamantboormachines
- Pijpbewerkingsmachines
- Pijpbewerkingsgereedschap
- Cirkelzaagmachines
- Lintzaagmachines
- Afkortmachines

WISENT THOMAS DUSS COSEN SAWS ERLO REX NITTO NITTO KOGI CO., LTD. NPS WAL-ZER GERIMA



WISENT HANDBEDIEND EN SEMI-HALFAUTOMATISCHE LINTZAAGMACHINES

WISENT stationaire handbediende en semi-halfautomatische lintzaagmachines

Handmatige zaagboogopheffing, mechanische bladspanningsregeling, HM zaaggeleiding en met kogellagers, handmatig verstelbare snelspanklem, compleet met onderzetkast en koelvloeistof installatie.

WISENT LZ215, handbediend: geheel handmatige bediening, handmatig sluiten van machineklem, handmatige zaagvoeding en handmatige zaagboogopheffing.

LZ150V, LZ280S, LZ300S, ZIP30DA en ZIP32DA, semi-halfautomatisch (hydraulisch gesloten systeem): handmatig sluiten van machineklem, automatische zaagvoeding en handmatige zaagboogopheffing.



LZ150V
€ 1.155,=



LZ215
€ 1.590,=



LZ280S
€ 1.995,=

	Capaciteit mm		
	∅	□	▭
90°	145	140	170 x 140
45° R	125	115	125 x 115
60° R	70	70	90 x 70

	Capaciteit mm		
	∅	□	▭
90°	150	120	200 x 120
45° R	120	90	130 x 90
60° R	-	-	-

	Capaciteit mm		
	∅	□	▭
90°	220	215	250 x 155
45° R	160	150	160 x 110
60° R	100	85	80 x 95

Stationaire lintzaagmachines

Fabrikaat	Wisent	WISENT	WISENT
Type	LZ150V	LZ215	LZ280S
Bediening	Semi-halfautomatisch	Handbediend	Semi-halfautomatisch
Voltage	230Volt / 1 Phase	400Volt / 3 Phase	400Volt / 3 Phase
Motorvermogen	1,1kW	0,6 / 0,85 kW	0,75 / 1,1 kW
Zaagvoeding	Traploos instelbaar	Handmatig	Traploos instelbaar
Zaagsnelheid	Variabel 20 / 65 m/min	2 snelheden 40 / 80 m/min	2 snelheden 32 / 66 m/min
Klemopening	170 mm	215 mm	250 mm
Verstek L + R	0° - 60° rechts	0° - 45° rechts	0° - 60° rechts
Afmeting zaagblad	1.735 x 13 x 0,65 mm	2.060 x 20 x 0,9 mm	2.450 x 27 x 0,9 mm
Werkhoogte	900 mm	900 mm	925 mm
Gewicht	100 kg	220 kg	280 kg
Artikelnummer	667100029	667100023	667100022



WISENT THOMAS SEMI-HALFAUTOMATISCHE LINTZAAGMACHINES

WISENT en THOMAS stationaire semi-halfautomatische lintzaagmachines

Handmatige zaagboogopheffing, mechanische bladspanningsregeling, HM zaaggeleiding en met kogellagers, handmatig verstelbare snelspanklem, compleet met onderzetkast en koelvloeistof installatie.

Semi-halfautomatisch (hydraulisch gesloten systeem):

handmatig sluiten van machineklem, automatische zaagvoeding en handmatige zaagboogopheffing.



ZIP30DA
€ 2.890,=



LZ300S
€ 4.195,=



ZIP32DA
€ 4.695,=

	Capaciteit mm		
	Ø	□	▭
90°	225	200	240 x 140
45° R	140	140	135 x 150
60° R	60	60	60 x 85

	Capaciteit mm		
	Ø	□	▭
90°	255	210	310 x 210
45° L	170	170	200 x 170
45° R	220	210	220 x 200
60° R	135	115	115 x 115

	Capaciteit mm		
	Ø	□	▭
90°	255	250	300 x 200
45° L	190	180	190 x 170
45° R	160	140	170 x 120
60° R	110	110	110 x 150

Stationaire lintzaagmachines

Fabrikaat	THOMAS	WISENT	THOMAS
Type	ZIP30DA	LZ300S	ZIP32DA
Bediening	Semi-halfautomatisch	Semi-halfautomatisch	Semi-halfautomatisch
Voltage	400Volt / 3 Phase	400Volt / 3 Phase	400Volt / 3 Phase
Motorvermogen	0,75 / 1,1 kW	1,1 / 1,5 kW	1 / 1,4 kW
Zaagvoeding	Traploos instelbaar	Traploos instelbaar	Traploos instelbaar
Zaagsnelheid	2 snelheden 32 / 64 m/min	2 snelheden 35 / 70 m/min	2 snelheden 40 / 70 m/min
Klemopening	250 mm	310 mm	305 mm
Verstek L + R	0° - 60° rechts	45° - 0° - 60° rechts	45° - 0° - 60° rechts
Afmeting zaagblad	2.450 x 27 x 0,9 mm	2.750 x 27 x 0,9 mm	2.750 x 27 x 0,9 mm
Werkhoogte	980 mm	950 mm	1.030 mm
Gewicht	230 kg	390 kg	350 kg
Artikelnummer	735100039	667100300	735100041



THOMAS SEMI-HALFAUTOMATISCHE LINTZAAGMACHINE TYPE ZIP30DA

THOMAS stationaire semi-halfautomatische lintzaagmachine

De klassiek geconstrueerde werkplaats lintzaagmachine

3 Fase motor, 400 Volt, 0,75 / 1,1 kW

2 zaagsnelheden 32 - 64 m/min

Traploos instelbare voeding

Handmatige zaagboog opheffing

Snelspanklem met prismageleiding

Verstekinrichting 0° - 60° R

Zaagbedhoogte 980 mm

Mechanische zaagbladspanningsregeling

Hardmetalen zaagbladgeleiding en met kogellagers

Zaagbladafmeting 2.450 x 27 x 0,9 mm

Geïntegreerde koelvloeistofinstallatie

Klemopening 250 mm

NIEUW!

ZIP30DA

ACTIEPRIJS

€ 2.890,=

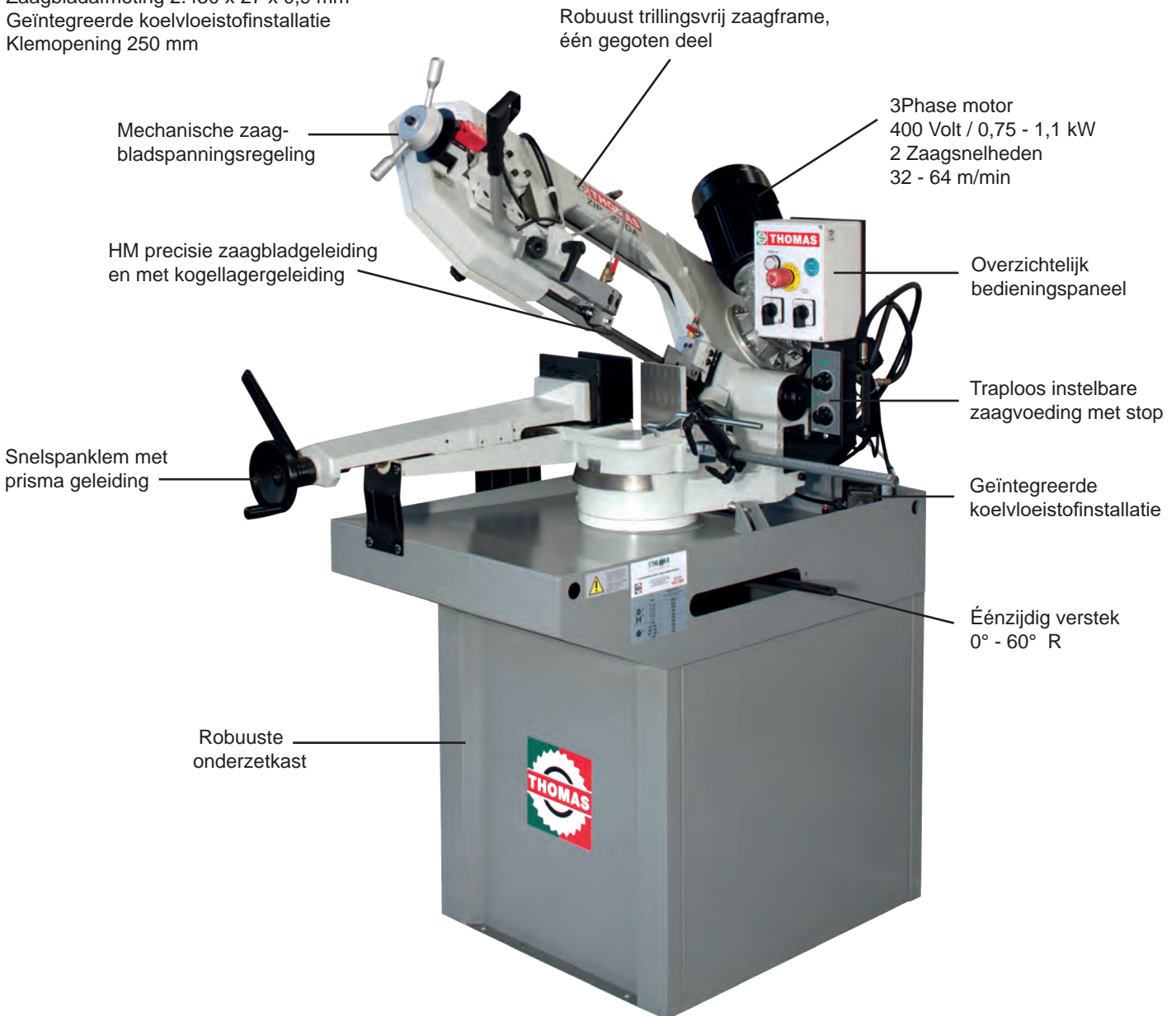

THOMAS ZIP30DA

Bediening	Semi-halfautomatisch
Voltage	400Volt / 3Phase
Motorvermogen	0,75 / 1,1 kW
Zaagsnelheid	2 snelheden, 32 - 64 m/min
Verstek R	0° - 60° rechts
Afmeting zaagblad	2.450 x 27 x 0,9 mm
Werkhoogte	980 mm
Gewicht	230 kg
Artikelnummer	735100039

Capaciteit mm			
	Ø	□	▭
90°	225	200	240 x 140
45° R	140	140	135 x 150
60° R	60	60	60 x 85



WISENT LINTZAAGMACHINE TYPE LZ280S MET MPS ROLLENBAANEN EN MEETSYSTEEM MPS70

Set bestaande uit:

4 meter MPS aanvoer rollenbaan type 2000-2
WISENT zaagmachine type LZ280S
MPS 60° koppelstuk
4 meter MPS afvoer rollenbaan type 2000-2
MPS meetstelsel type MPS70, lengte 4 meter
Effectieve meetlengte ca. 3,6 meter
Loopwagen veergebufferd en opklapbaar

LZ280S + MPS
SETPRIJS
€ 5.095,=

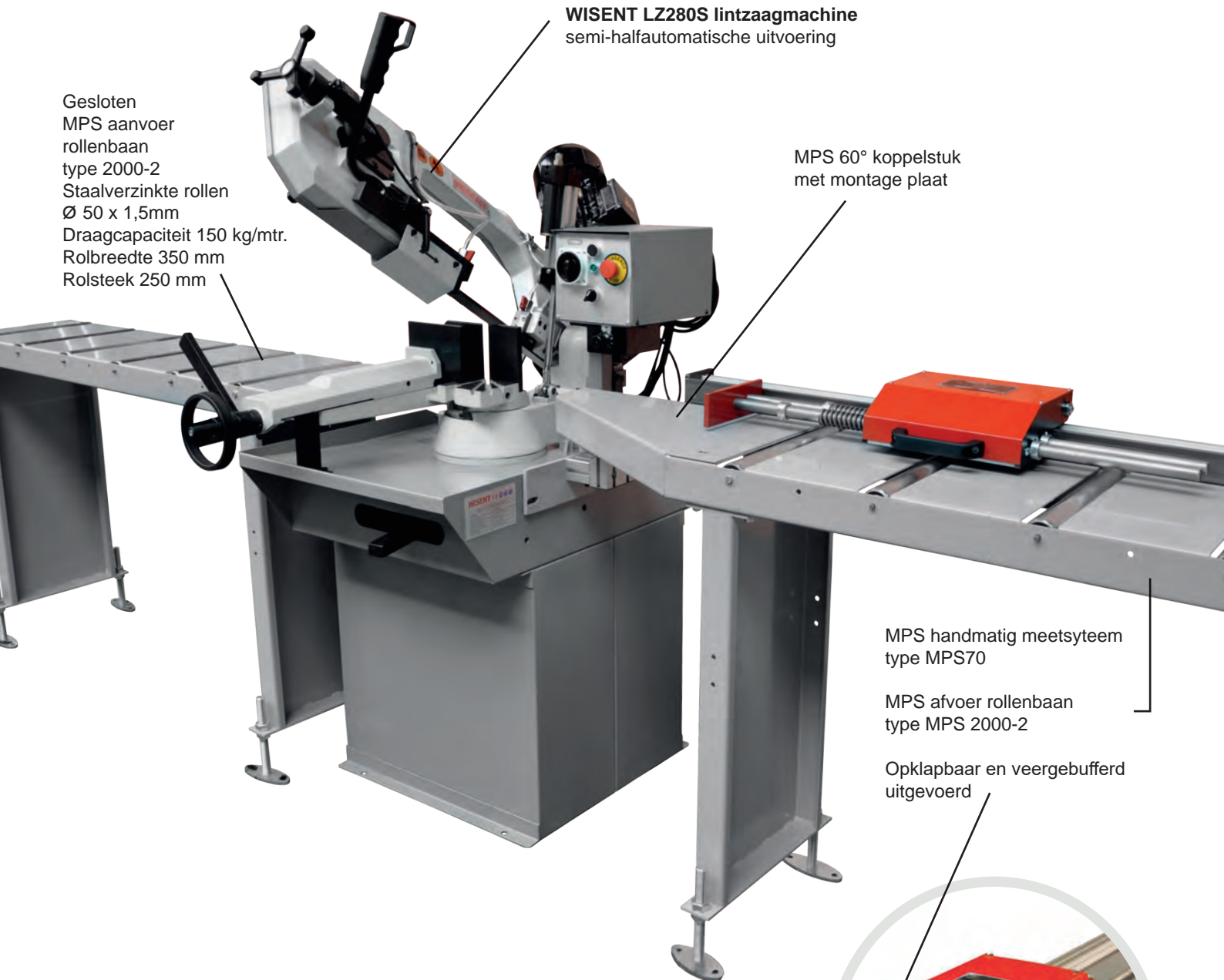

WISENT LZ280S lintzaagmachine
semi-halfautomatische uitvoering

Gesloten
MPS aanvoer
rollenbaan
type 2000-2
Staalverzinkte rollen
Ø 50 x 1,5mm
Draagcapaciteit 150 kg/mtr.
Rolbreedte 350 mm
Rolsteek 250 mm

MPS 60° koppelstuk
met montage plaat

MPS handmatig meetstelsel
type MPS70

MPS afvoer rollenbaan
type MPS 2000-2

Opklapbaar en veergebufferd
uitgevoerd

Meerdere SETS leverbaar:

LZ150V + MPS € 4.255,=
LZ215 + MPS € 4.690,=
LZ280S + MPS € 5.095,=
ZIP30DA + MPS € 5.990,=
LZ300S + MPS € 7.295,=
ZIP32DA + MPS € 7.795,=

MPS rollenbanen en meetsystemen worden af Krimpen a/d IJssel geleverd.

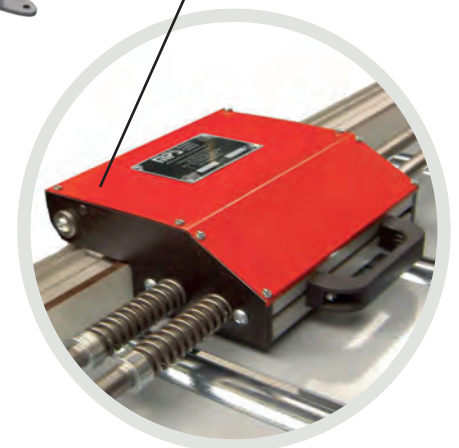



WISENT THOMAS HALFAUTOMATISCHE HYDRAULISCHE LINTZAAGMACHINES

WISENT en THOMAS stationaire halfautomatische hydraulische lintzaagmachines

Geheel hydraulisch gestuurde machines, traploos instelbare hydraulische zaagvoeding, automatische zaagboogopheffing met hoogte instelling, mechanische bladspanningsregeling, HM zaaggeleiding en met kogellagers, compleet met onderzetkast en koelvloeistof installatie.

Half-automatisch (hydraulisch gestuurd): automatisch sluiten van de machineklem, automatische zaagvoeding, automatische zaagboogopheffing en automatisch openen van de machineklem.



LZ300RHA
€ 6.900,=



ST301SO EASY
€ 8.695,=



LZ350HA
€ 8.400,=

	Capaciteit mm		
	∅	□	▭
90°	255	255	310 x 160
45° L	185	180	170 x 230
45° R	180	170	140 x 220
60° R	115	115	115 x 160

	Capaciteit mm		
	∅	□	▭
90°	255	250	300 x 220
45° L	160	160	150 x 170
45° R	200	190	190 x 170
60° R	110	110	110 x 130

	Capaciteit mm		
	∅	□	▭
90°	275	270	330 x 230
45° L	220	180	220 x 140
45° R	230	220	220 x 210
60° R	145	140	140 x 180

Stationaire lintzaagmachines

Fabrikaat	WISENT	THOMAS	WISENT
Type	LZ300RHA	ST301SO EASY	LZ350HA
Bediening	Hydraulisch halfautomatisch	Hydraulisch halfautomatisch	Hydraulisch halfautomatisch
Voltage	400Volt / 3 Phase	400Volt / 3 Phase	400Volt / 3 Phase
Motorvermogen	1,1 / 1,5 kW	1 / 1,4 kW	1,5 / 1,87 kW
Zaagvoeding	Traploos instelbaar	Traploos instelbaar	Traploos instelbaar
Zaagsnelheid	2 snelheden, 35 / 70 m/min	2 snelheden, 33 / 66 m/min	2 snelheden, 35 / 70 m/min
Klemopening	310 mm	305 mm	360 mm
Verstek L + R	45° - 0° - 60° rechts	45° - 0° - 60° rechts	45° - 0° - 60° rechts
Afmeting zaagblad	2.750 x 27 x 0,9 mm	2.750 x 27 x 0,9 mm	2.925 x 27 x 0,9 mm
Werkhoogte	1.050 mm	940 mm	990 mm
Gewicht	400 kg	440 kg	675 kg
Artikelnummer	667100312	735100062	667100327

THOMAS WISENT HALFAUTOMATISCHE HYDRAULISCHE LINTZAAGMACHINES

THOMAS en WISENT stationaire halfautomatische hydraulische lintzaagmachines

Geheel hydraulisch gestuurde machines, traploos instelbare hydraulische zaagvoeding, automatische zaagboogopheffing met hoogte instelling, mechanische bladspanningsregeling, HM zaaggeleiding en met kogellagers, compleet met onderzetkast en koelvloeistof installatie.

Half-automatisch (hydraulisch gestuurd): automatisch sluiten van de machineklem, automatische zaagvoeding, automatische zaagboogopheffing en automatisch openen van de machineklem.



ST380SO EASY
€ 12.420,=



LZ460HA
€ 8.890,=



LZ530HA
€ 9.995,=

Capaciteit mm			
	∅	□	▭
90°	300	260	330 x 260
45° L	200	190	210 x 160
45° R	260	250	260 x 200
60° R	180	170	170 x 170

Capaciteit mm			
	∅	□	▭
90°	330	330	460 x 250
45° L	305	280	305 x 250
45° R	305	280	305 x 250
60° R	205	180	205 x 250

Capaciteit mm			
	∅	□	▭
90°	355	300	490 x 300
45° L	290	250	250 x 250
45° R	350	290	340 x 290
60° R	230	180	220 x 180

Stationaire lintzaagmachines

Fabrikaat	THOMAS	WISENT	WISENT
Type	ST380SO EASY	LZ460HA	LZ530HA
Bediening	Hydraulisch halfautomatisch	Hydraulisch halfautomatisch	Hydraulisch halfautomatisch
Voltage	400Volt / 3 Phase	400Volt / 3 Phase	400Volt / 3 Phase
Motorvermogen	1,5 / 1,8 kW	1,5 / 2,2 kW	2,2 kW
Zaagvoeding	Traploos instelbaar	Traploos instelbaar	Traploos instelbaar
Zaagsnelheid	2 snelheden, 33 / 66 m/min	2 snelheden, 40 / 80 m/min	Variabel toerental (inverter), 20 ~ 80 m/min
Klemopening	340 mm	460 mm	545 mm
Verstek L + R	45° - 0° - 60° rechts	45° - 0° - 60° rechts	45° - 0° - 60° rechts
Afmeting zaagblad	3.310 x 27 x 0,9 mm	3.960 x 27 x 0,9 mm	3.770 x 34 x 1,1 mm
Werkhoogte	940 mm	860 mm	960 mm
Gewicht	750 kg	830 kg	700 kg
Artikelnummer	735100048	667100026	667100334



WISENT HALFAUTOMATISCHE LINTZAAGMACHINE TYPE LZ300RHA

WISENT stationaire halfautomatische hydraulische lintzaagmachine

- Robuuste stalen machinebasis uit één geheel
- Geheel hydraulisch gestuurde machine
- Traploos instelbare hydraulische zaagvoeding
- Quick approach voor hoogte instelling zaagboog
- Instelbare en afleesbare hydraulische zaagbladspanningsregeling
- 3 Phase motor, 400 Volt, 1,1 / 1,5 kW
- 2 zaagsnelheden 35 - 70 m/min
- Hardmetalen zaagbladgeleiding en met kogellagers
- Zaagbladafmeting 2.750 x 27 x 0,9 mm
- Snel verplaatsbare hydraulische snelspanklem
- Klemopening 300 mm
- Vlakke meedraaiende ronde zaagtafel
- Verstekinrichting 0° - 60° rechts en 0° - 45° links
- Zaagbedhoogte ca. 1.000 mm
- Geïntegreerde koelvloeistofinstallatie
- Zaagblad reiniger
- Gewicht ca. 500 kg

NIEUW!

**LZ300RHA
ACTIEPRIJS
€ 6.900,=**

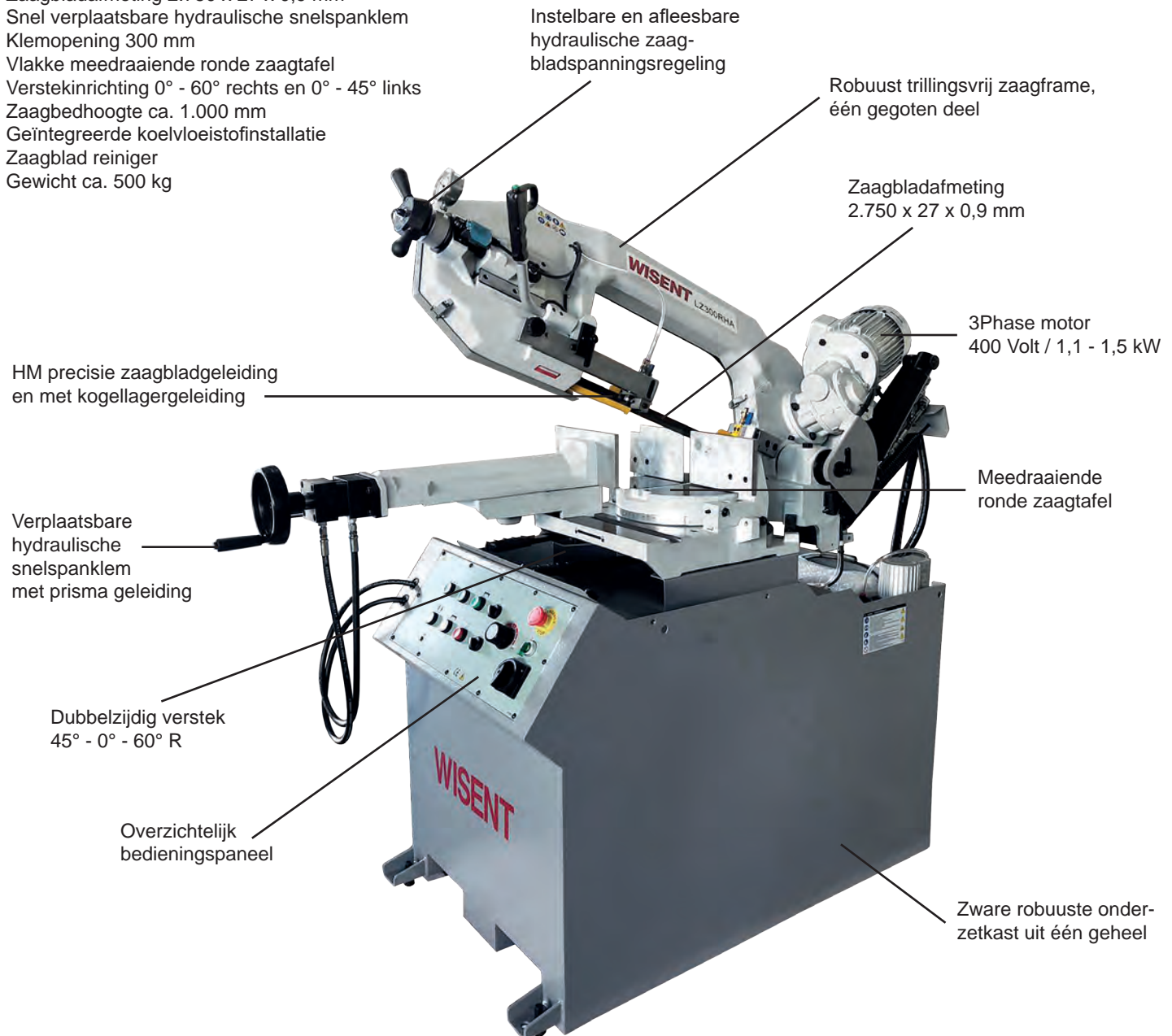

WISENT LZ300RHA

Bediening	Hydraulisch halfautomatisch
Voltage	400Volt / 3Phase
Motorvermogen	1,1 / 1,5 kW
Zaagsnelheid	2 snelheden, 35 / 70 m/min
Verstek R	45° - 0° - 60° rechts
Afmeting zaagblad	2.750 x 27 x 0,9 mm
Werkhoogte	1.050 mm
Gewicht	400 kg
Artikelnummer	667100312

	Capaciteit mm		
	Ø	□	▭
90°	255	255	310 x 160
45° L	185	180	170 x 230
45° R	180	170	140 x 220
60° R	115	115	115 x 160



WISENT LINTZAAGMACHINE TYPE LZ350HA MET MPS ROLLENBAANEN EN MEETSISTEEM MPS75

Set bestaande uit:

4 meter MPS aanvoer rollenbaan type 2000-2
WISENT zaagmachine type LZ350HA
MPS 60° koppelstuk
4 meter MPS afvoer rollenbaan type 2000-2
MPS meetsysteem type MPS75, lengte 4 meter
Effectieve meetlengte ca. 3,6 meter
Loopwagen veergebufferd en opklapbaar

LZ350HA + MPS
SETPRIJS
€ 12.080,=

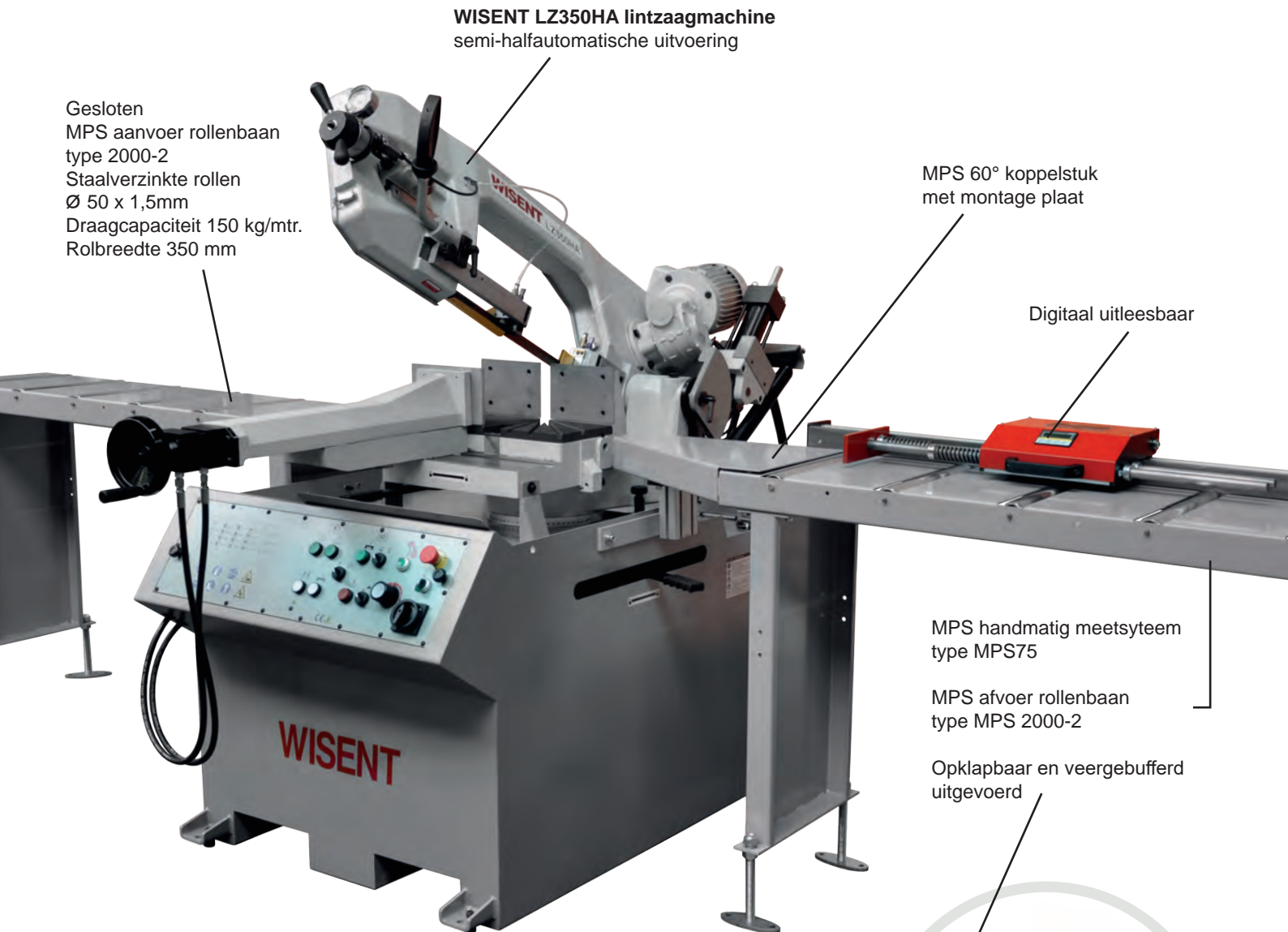

Meerdere SETS leverbaar:

LZ300RHA + MPS	€ 10.580,=
ST301SO EASY + MPS	€ 12.375,=
LZ350HA + MPS	€ 12.080,=
ST380SO EASY + MPS	€ 16.100,=
LZ460HA + MPS	€ 12.570,=
LZ530HA + MPS	€ 13.675,=

MPS rollenbanen en meetsystemen worden af Krimpen a/d IJssel geleverd.

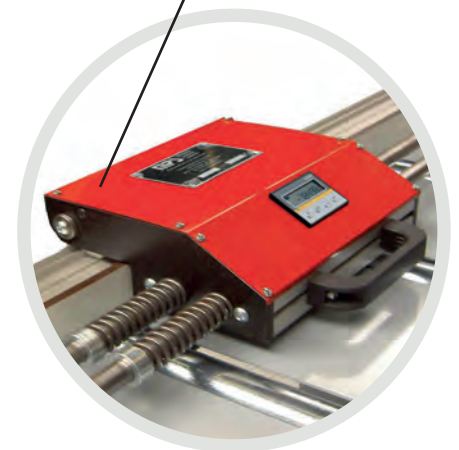

WISENT HALFAUTOMATISCHE LINTZAAGMACHINE LZ530HA

WISENT stationaire halfautomatische hydraulische lintzaagmachine

- Robuuste stalen machinebasis uit één geheel
- Geheel hydraulisch gestuurde machine
- Traploos instelbare hydraulische zaagvoeding
- Quick approach voor hoogte instelling zaagboog
- Instelbare en afleesbare hydraulische zaagbladspanningsregeling
- 3 Phase motor, 400 Volt, 2,2 kW
- Variabel toerental (inverter) 20 ~ 80 m/min
- Hardmetalen zaagbladgeleiding en met kogellagers
- Zaagbladafmeting 3.770 x 34 x 1,1 mm
- Snel verplaatsbare hydraulische snelspanklem
- Klemopening 530 mm
- Vast zaagbed met verwisselbare slijtplaten
- Verstekinrichting 0° - 60° rechts en 0° - 45° links
- Zaagbedhoogte ca. 960 mm
- Geïntegreerde koelvloeistofinstallatie
- Zaagblad reiniger
- Gewicht ca. 700 kg

NIEUW!

**LZ530HA
ACTIEPRIJS**

€ 9.995,=



WISENT LZ530HA

Bediening	Hydraulisch halfautomatisch
Voltage	400Volt / 3Phase
Motorvermogen	2,2 kW
Zaagsnelheid	Variabel, 20 ~ 80 m/min
Verstek R	45° - 0° - 60° rechts
Afmeting zaagblad	3.770 x 34 x 1,1 mm
Werkhoogte	960 mm
Gewicht	700 kg
Artikelnummer	667100334

	Capaciteit mm		
	Ø	□	▭
90°	355	300	490 x 300
45° L	290	250	250 x 250
45° R	350	290	340 x 290
60° R	230	180	180 x 220



THOMAS VOLAUTOMATISCHE LINTZAAGMACHINE SUPER TRAD 370AO CN

THOMAS volautomatische hydraulische lintzaagmachine type SUPER TRAD 370AO CN Evolution

- Hydraulische aanvoeding zonder lengte beperking
- "Numerical Control CN" met zaaglengte en aantal, slag 500 mm
- 3 Phase motor, 400Volt, 2,2 kW
- Variabel toerental (inverter) 20 ~ 105 m/min
- Klemopening 355 mm
- Verstekinrichting 0° - 45° (automatisch)
- Verstekinrichting 0° - 60° (semi-automatisch)
- Traploos instelbare hydraulische zaagvoeding
- Hydraulische zaagbladspanningsregeling
- Bi-metaal zaagblad 3.240 x 27 x 0,9 mm
- HM zaagbladgeleiding en kogellagers
- Werkhoogte 740 mm
- Zaagbladreiniging
- Zaagbreukbeveiliging
- Zaaghoogte instelbaar vanaf het bedieningspaneel
- Display met o.a. zelfdiagnose foutmelding en bedieningsinstructie
- Afm. machine: 275 x 245 x 200 cm
- Gewicht ca. 1.200 kg
- Artikelnummer 735100076

SUPER TRAD 370AO CN
ACTIEPRIJS
€ 19.995,=

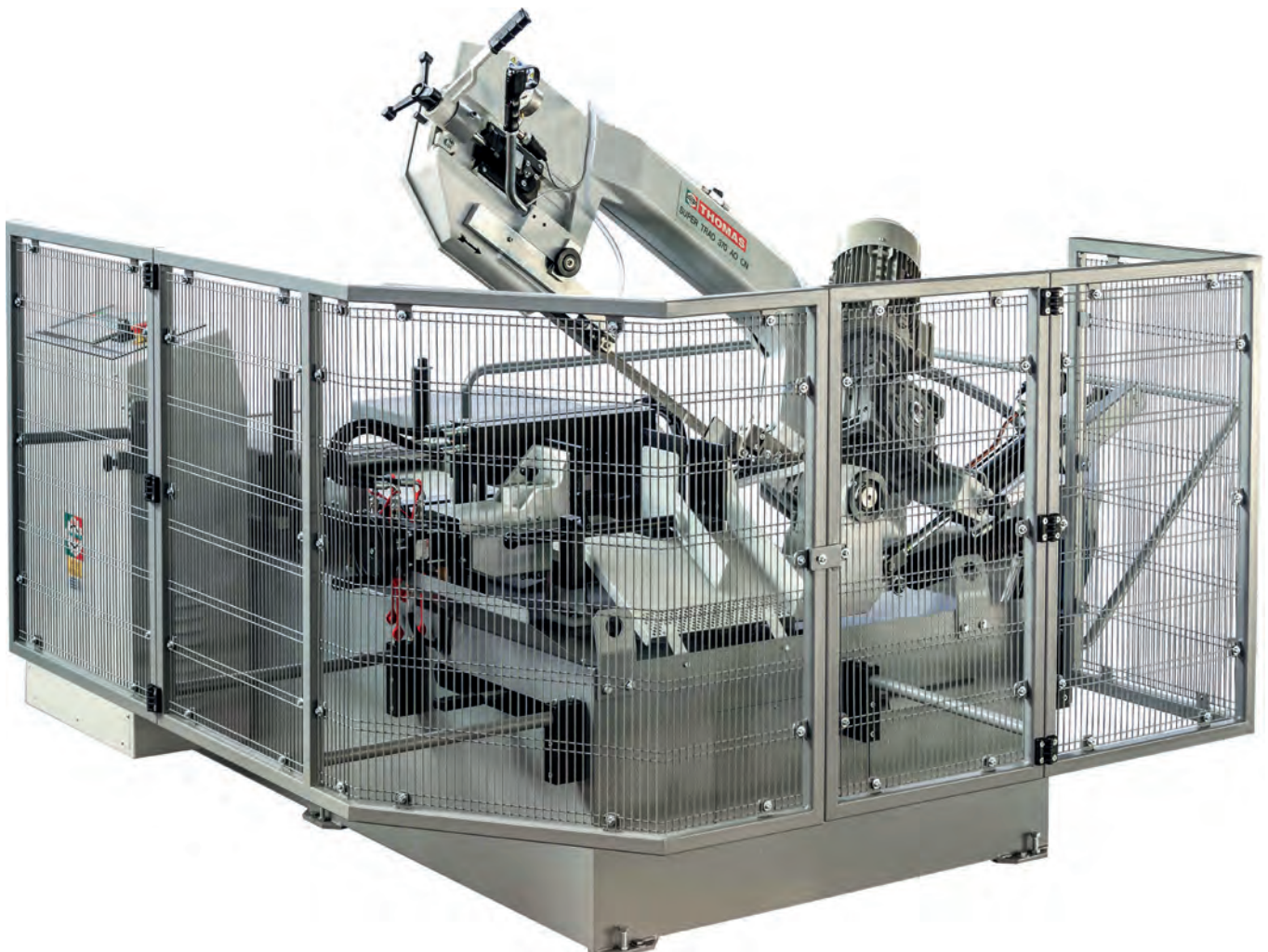

THOMAS SUPER TRAD 370AO CN

Cap. 90°	∅ mm	300
	□ mm	260
	▭ mm	350x260
Cap. 45° R	∅ mm	270
	□ mm	260
	▭ mm	270x200
Cap. 60° R	∅ mm	170
	□ mm	150
	▭ mm	170x150



COSEN SAWS HALFAUTOMATISCHE HYDR. LINTZAAGMACHINE TYPE SH-510LDMM

COSEN dubbelkoloms halfautomatische hydraulische verstek lintzaagmachine type SH-510LDMM

- Geheel hydraulisch gestuurde machine
- Mitsubishi (PLC) controller met overzichtelijk bedienpaneel
- Bedienpaneel links en rechts van machine draaibaar
- 3 Phase motor, 400Volt, 2,25 kW
- Traploos instelbare hydraulische zaagvoeding en zaagdruk
- Zaagframe geleiding door middel van starre lineair geleiding op beide kolommen
- Zaagblad 6° schuin, zeer gunstig voor zagen van profielen
- Variabel toerental (inverter) 25 ~ 120 m/min.
- Handmatig verstelbare verstekinrichting, L + R 60°
- Automatische zaagboomopheffing
- Automatische zaagarmgeleiding
- Capaciteit 510 x 330 mm, klemopening 510 mm
- Volledig hydraulische klemming
- Automatische hydraulische bladspanningsregeling
- Hardmetalen zaagbladgeleiding en met kogellagers
- Bi-metaal zaagblad 4.980 x 34 x 1,1 mm
- Grote capaciteit koelvloeistoftank
- Werkhoogte 780 mm
- Aangedreven spanenborstel
- Zaagbreukbeveiliging
- Afm. machine ca. 255 x 130 x 210H cm
- Gewicht ca. 2.100 kg
- Artikelnummer 168100510

SH-510LDMM
ACTIEPRIJS
€ 22.500,=



COSEN SH-510LDMM

Cap. 90°	∅ mm	320
	□ mm	330
	▭ mm	510 x 330
Cap. 45°	∅ mm	320
	□ mm	320
	▭ mm	320 x 330
Cap. 60°	∅ mm	200
	□ mm	200
	▭ mm	200 x 330

Prijs exclusief MPS rollenbanen en meetsysteem, tegen meerprijs leverbaar. Zie pag. 20 en 21.



COSEN SAWS HALFAUTOMATISCHE HYDR. LINTZAAGMACHINE TYPE SH-710LDM

COSEN dubbelkoloms halfautomatische hydraulische verstek lintzaagmachine type SH-710LDM

- Geheel hydraulisch gestuurde machine
- Mitsubishi PLC controller 5,7" HMI color Touch Screen Display
- Bedieningsconsole verrijdbaar
- 3 Phase motor, 400 Volt, 5,6 kW
- Traploos instelbare hydraulische zaagvoeding en zaagdruk
- Variabel toerental (inverter) 25 ~ 120 m/min.
- Motorisch gestuurde NC verstekinrichting, L + R 60°
- Automatische zaagboogopheffing
- Automatische zaagarmgeleiding
- Schaduwlamp voor exacte positionering
- Capaciteit 710 x 420 mm, klemopening 710 mm
- Volledig hydraulische klemming, horizontale en verticale klem (bundelklem)
- Automatische hydraulische bladspanningsregeling
- Hardmetalen zaagbladgeleiding en met kogellagers
- Grote capaciteit koelvloeistoftank
- Bi-metaal zaagblad 6.540 x 41 x 1,3 mm
- Zaagblad 10° schuin, zeer gunstig voor zagen van profielen
- Zaagframe geleiding door middel van starre lineair geleiding op beide kolommen
- Werkhoogte 750 mm
- Motorisch aangedreven spanenborstel
- Zaagbreukbeveiliging
- Afm. machine ca. 325 x 165 x 225H cm
- Gewicht ca. 2.900 kg
- Artikelnummer 168100710

SH-710LDM
ACTIEPRIJS
€ 32.500,=



COSEN SH-710LDM		
Cap. 90°	Ø mm	470
	□ mm	420
	▭ mm	710 x 420
Cap. 45°	Ø mm	420
	□ mm	420
	▭ mm	450 x 420
Cap. 60°	Ø mm	320
	□ mm	320
	▭ mm	320 x 420



WISENT VERTICALE LINTZAAGMACHINE TYPE VS500

WISENT verticale lintzaagmachine type VS500

Industriële verticale lintzaagmachine
Voor het zagen van o.a. plaat-, gebogen- en gezet materiaal in staal,
RVS, aluminium, hout en kunststoffen
3 Phase motor, 400 Volt, 1,5kW
Beschermkappen met microschakelaars
Variabel instelbaar toerental met digitale aflezing 0 ~ 230 m/min
Kantelbare werktafel 15° - 0° - 30° rechts
Afmetingen werktafel 660 x 700 mm
Langs- en verstekgeleider
Spanenborstel
Afmetingen zaagblad 3.960 x 13 x 0,65 mm
Mechanische bladspanningsregeling
Lasunit met knip- en slijpinrichting
Koelvloeistof installatie
Machineverlichting 24Volt
Werkhoogte 980 mm
Gewicht ca. 470 kg
Artikelnummer 667100030

VS500
ACTIEPRIJS
€ 6.925,=



Digitale uitlezing toerental



Knip-, las- en slijpinrichting



WISENT VS500

Zaagbreedte mm max.	500
Zaaghoogte mm max.	310
Verstekinrichting, tafel	15° - 30° rechts



COSEN SAWS HALFAUTOMATISCHE VERTICALE LINTZAAGMACHINE TYPE V2026NC

COSEN halfautomatische verticale dubbel verstek lintzaagmachine type V2026NC

- Geheel hydraulisch gestuurde machine
- Mitsubishi PLC controller 5,7" HMI color Touch Screen Display
- 3 Phase motor, 400 Volt, 3,75 kW
- Traploos instelbare hydraulische zaagvoeding en zaagdruk
- Variabel toerental (inverter) 20 ~ 80 m/min.
- Motorisch gestuurde NC verstekinrichting L + R 60°
- Automatische terugkeer zaagboog
- Klemopening 510 mm
- Lineair zaagframe geleiding
- Hydraulische klemmen, incl. klemdrukregeling
- Zaaghoek voorwaarts kantelbaar tot 5°
- Zeer geschikt voor zagen van profielen
- Automatische hydraulische bladspanningsregeling
- Hydraulische verstelbare verticale zaagbladgeleiding
- Grote capaciteit koelvloeistoftank ± 130L
- Bi-metaal zaagblad 4.880 x 34 x 1,1 mm
- Werkhoogte 1.000 mm
- Zaagbreukbeveiliging
- Gewicht ca. 2.900 kg
- Afm. machine 250 x 260 x 250 cm
- Artikelnummer 168102026

V2026NC
ACTIEPRIJS
€ 25.500,=



Motorisch gestuurde NC verstekinrichting L + R 60°

Mitsubishi PLC controller 5,7" HMI color Touch Screen Display



COSEN V2026NC + MPS Powerstop HD meetsysteem

COSEN V2026NC			
	Verstelbare	Zaaghoek 0°	Zaaghoek 5°
Cap. 90°	□ mm	510x670	510x610
Cap. 45° L	□ mm	510x465	510x425
Cap. 45° R	□ mm	510x435	510x400
Cap. 60° L	□ mm	510x325	510x300
Cap. 60° R	□ mm	510x265	510x250



WAL-ZER® BI-METALEN LINTZAGEN SIMPLEX M42

WAL-ZER Excellente kwaliteit lintzaagbladen: flexibel, lange standtijd, goede spaanafvoer, snel, geluids- en trillingsarm, geven een perfect zaagresultaat.

Simplex M42 bi-metalen lintzaagbladen met geharde tanden 8% cobalt, RC67-69 zijn geschikt voor de meest gangbare staalsoorten o.a. roestvaststaal.



S	H	L
S=mm	Tanden per INCH	
< 2,0	18 - 14 - 10/14	
1,5 ÷ 3,0	10 - 8/12	
3,0 ÷ 8,0	6/10	
5,0 ÷ 12,0	5/8	
> 7,0	4/6	

Lengte	WAL-ZER lintzaagbladen							Actieprijs	
	Vertanding							Van	Voor
	2/4	3/4	4/6	5/8	6/10	8/12	10/14		
1.735 x 13 x 0,65 mm					•	•	•	€ 28,85	€ 21,25
2.060 x 20 x 0,9 mm			•	•	•	•	•	€ 26,50	€ 18,55
2.450 x 27 x 0,9 mm			•	•	•	•	•	€ 33,30	€ 23,35
2.480 x 27 x 0,9 mm		•	•	•	•	•	•	€ 33,60	€ 23,55
2.750 x 27 x 0,9 mm		•	•	•	•	•	•	€ 36,50	€ 25,55
2.825 x 27 x 0,9 mm		•	•	•	•	•	•	€ 37,30	€ 26,15
2.845 x 27 x 0,9 mm		•	•	•	•	•	•	€ 37,50	€ 26,25
2.925 x 27 x 0,9 mm		•	•	•	•	•	•	€ 38,35	€ 26,85
3.240 x 27 x 0,9 mm		•	•	•	•	•	•	€ 41,75	€ 29,25
3.310 x 27 x 0,9 mm		•	•	•	•	•	•	€ 42,50	€ 29,75
3.810 x 27 x 0,9 mm		•	•	•	•	•	•	€ 47,85	€ 33,50
3.960 x 27 x 0,9 mm		•	•	•	•	•	•	€ 49,45	€ 34,65
3.770 x 34 x 1,1 mm	•	•	•	•	•	•	•	€ 64,20	€ 44,95
4.240 x 34 x 1,1 mm	•	•	•	•	•	•	•	€ 70,95	€ 49,70
4.880 x 34 x 1,1 mm	•	•	•	•	•	•	•	€ 80,15	€ 56,15
4.980 x 34 x 1,1 mm	•	•	•	•	•	•	•	€ 81,60	€ 57,15
5.650 x 34 x 1,1 mm	•	•	•	•	•	•	•	€ 91,20	€ 63,85
6.540 x 41 x 1,3 mm	•	•	•	•	•	•	•	€ 135,30	€ 94,75

Minimale afname van 5 stuks.

MPS MICRO-DOSEERSYSTEMEN

MICRO-DOSEERSYSTEMEN (SMEERDOSEERSYSTEMEN)

Geschikt voor cirkelzaagmachine, lintzaagmachine, kolomboormachine en andere verspanende machines.

Micro-doseersystemen zorgen voor de juiste dosering smeerolie op het zaagblad, boor of ander soort gereedschap. Minimaal gebruik van smeerolie maakt het systeem milieuvriendelijk en zorgt voor een "droge" verspaning en is voordelig in gebruik en nabewerking, voornamelijk bij het zagen of boren van buis en profielen.

Hardloper is het type MSD121, open model, voorzien van 2 doseerpompen en 1 liter reservoir.

Compleet met:

- 2 stuks dubbele 3,5 meter luchtslang (olie en lucht).
- Orion perslucht aansluiting.
- Magneetspoel 24Volt/DC (of naar keuze).
- Vorkspreekop voor lintzaagzaagmachine.

Meerprijs montage op de machine à €360,=

Opties en toebehoren o.a.

- MPS microdoseerolie, can à 5 liter
- Montage op machine
- Gesloten model in kast (MSD131)
- Speciale sproeikoppen
- Kogelafsluitkranen
- Metalen ommanteling luchtslang
- Keuzeschakelaar microdoseersysteem
- Koelpomp
- Niveau sensor

Lintzaag sproeikop (27mm)
Art.nr. 472100073
€ 35,=

Cirkelzaag sproeikop
Art.nr. 472100079
€ 50,=



MPS 443
Geschikt voor staal en aluminium.
Art.nr. 700100008

MPS 444
Geschikt voor aluminium (snelverdampend)
Art.nr. 700100010

Can à 5 liter
€ 55,=



MSD121
art.nr. 340100022
€ 625,=



Flex. buis met magneetvoet
Art.nr. 472100061
€ 42,=



CU buis met magneetvoet
Art.nr. 472100067
€ 37,=



WISENT TRANSPORTABELE LINTZAAGMACHINES

WISENT draagbare lintzaagmachines

Elektronisch regelbaar toerental 30 ~ 80 m/min met elektronische feedback

Handmatige zaagvoeding

Droogzagen, zonder koelvloeistof of olie

Mechanische zaagbladspanning

Kogellager zaaggeleiding



TLZ100V
€ 435,=



TLZ125V
€ 475,=



TLZ175V
€ 695,=



TLZ200V
€ 925,=

WISENT transportabele lintzaagmachines

Type	Capaciteit 90° mm	Capaciteit 45° mm	Motor 1 Phase kW	Toerental RPM	Verstek L+R	Zaagblad Ø mm	Machine gewicht	Artikelnummer
TLZ100V	Ø 100	Ø 65	0,85	30 ~ 80	0° - 45°	1.330 x 13 x 0,65	18 kg	667100027
TLZ125V	Ø 125	Ø 80	1	30 ~ 80	0° - 60°	1.440 x 13 x 0,65	20 kg	667100226
TLZ175V	Ø 150	Ø 100	1,5	30 ~ 80	0° - 60°	1.735 x 13 x 0,65	30 kg	667100028
TLZ200V	Ø 170	Ø 130	1,65	30 ~ 80	0° - 60°	2.030 x 20 x 0,90	35 kg	667100229



Excellente kwaliteit lintzaagbladen: flexibel, lange standtijd, goede spaanafvoer, snel, geluids- en trillingsarm, geven een perfect zaagresultaat.

WAL-ZER lintzaagbladen

Lengte	Vertanding				Prijs
	6/10	8/12	10/14	14/18	
1.330 x 13 x 0,65 mm	•	•	•	•	€ 17,90
1.440 x 13 x 0,65 mm	•	•	•	•	€ 18,80
1.735 x 13 x 0,65 mm	•	•	•	•	€ 21,25
2.030 x 20 x 0,90 mm	•	•	•	•	€ 26,20

WISENT TRANSPORTABELE UNIVERSELE CIRKELZAAGMACHINE MC355

WISENT transportabele universele cirkelzaagmachine type MC355

Inclusief HM zaagblad 72T, professionele zaagmachine, o.a. geschikt voor het zagen van stalen, aluminium of koper profielmateriaal.

Verstekinrichting 45°, droogzagen zonder koelvloeistof of olie, hoog toerenbereik (1.300 RPM), met snelspanklem.

WISENT TCT HM cirkelzaagbladen

Afmeting mm	Vertanding	Artikelnr.	Prijs
Zaagblad Ø 355 x 25,4 mm	72T	853300012	€ 101,=
Zaagblad Ø 355 x 25,4 mm	80T	853300013	€ 105,=
Zaagblad Ø 355 x 25,4 mm	90T	853300016	€ 112,=



72T

80T

90T

MC355
ACTIEPRIJS
€ 555,=



WISENT MC355

Type	Capaciteit 90° mm	Capaciteit 45° mm	Motor 1 Phase kW	Toerental RPM	Verstek links	Zaagblad Ø mm	Machine gewicht	Artikelnummer
MC355 Q.V	Ø 130	Ø 105	2,2	1.300	0° - 45°	355	26 kg	253200001



THOMAS STATIONAIRE SCHARNIERENDE CIRKELZAAGMACHINES

THOMAS scharnierende metaalcirkelzaagmachines. Professionele cirkelzaagmachines voor snel, precies, recht en/of verstek afkorten van profielen en massieve materialen. Machines worden compleet geleverd met: zaagblad, anti-braamklem (ST350L), snelspanklem, onderzetkast en koelvloeistof-installatie.

Super Cut 315L DV
met dubbele klem
ACTIEPRIJS
€ 2.580,=

Super Technics
350L
ACTIEPRIJS
€ 3.995,=



WISENT Zaagbladen voor SC315L DV

Ø315 x 2,5 x 32 mm

127100220	120T	€ 115,=
127100214	160T	€ 115,=
127100211	180T	€ 115,=
127100208	200T	€ 115,=
127100205	220T	€ 115,=
127100202	240T	€ 115,=

WISENT Zaagbladen voor ST350L

Ø350 x 2,5 x 32 mm

127100292	120T	€ 139,=
127100286	160T	€ 139,=
127100283	180T	€ 139,=
127100280	200T	€ 139,=
127100277	220T	€ 139,=

THOMAS cirkelzaagmachines voor metaal

Type	Capaciteit 90° mm	Capaciteit 45° mm	Motor 3 phase kW	Zaagsnelheid RPM	Verstek L+R	Zaagblad Ø mm	Machine gewicht	Artikel- nummer
SC315L DV	Ø 95	Ø 90	0,9 - 1,3	22 / 44	45° - 0° - 45°	315 x 2,5 x 32	163 kg	735100011
ST350L	Ø 120	Ø 100	1,3 - 1,7	22 / 44	45° - 0° - 45° - 90°	350 x 2,5 x 32	215 kg	735100016

WISENT STATIONAIRE VERTICALE CIRKELZAAGMACHINES

WISENT verticale metaalcirkelzaagmachines.

Professionele cirkelzaagmachines voor snel, precies, recht en/of verstek afkorten van profielen en massieve materialen. Machines worden compleet geleverd met: zaagblad, anti-braamklem, snelspanklem, onderzetkast en koelvloeistof-installatie. VC315 handbediend, VC315HA halfautomatisch.

WISENT Zaagbladen voor VC315 / VC315HA

Ø 315 x 2,5 x 32 mm

127100220	120T	€ 115,=
127100214	160T	€ 115,=
127100211	180T	€ 115,=
127100208	200T	€ 115,=
127100205	220T	€ 115,=
127100202	240T	€ 115,=

VC315
ACTIEPRIJS
€ 4.785,=

VC315HA
ACTIEPRIJS
€ 6.845,=

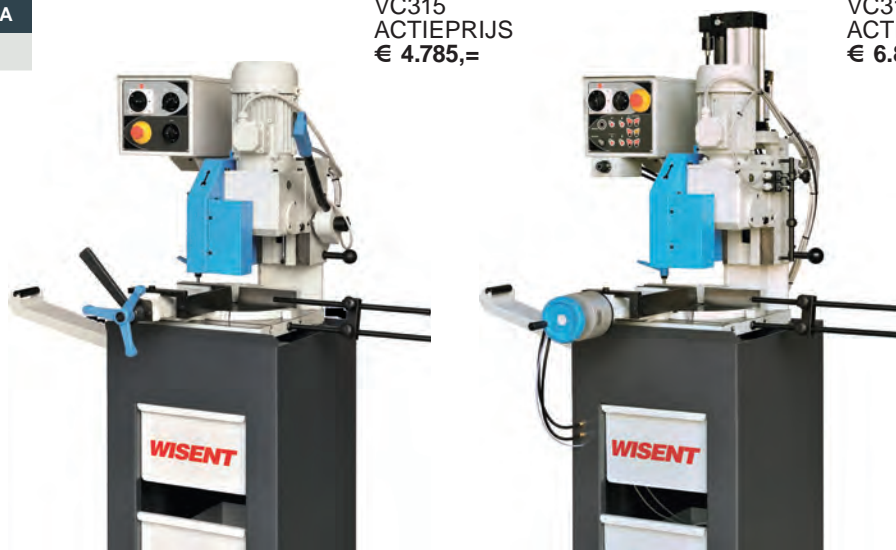

WISENT cirkelzaagmachines voor metaal

Type	Capaciteit 90° mm	Capaciteit 45° mm (R+L)	Capaciteit 60° mm (R)	Motor 3 phase kW	Zaagsnelheid RPM	Verstek L+R	Zaagblad Ø mm	Machine gewicht	Artikel- nummer
VC315	Ø 100	Ø 100	Ø 80	1,3 - 1,8	33 / 66	40° - 0° - 60°	315 x 2,5 x 32	270 kg	438103145
VC315HA	Ø 100	Ø 100	Ø 80	1,3 - 1,8	33 / 66	40° - 0° - 60°	315 x 2,5 x 32	300 kg	438103151



WISENT ALUMINIUM VERSTEKCIKSELZAAGMACHINE TYPE AC400P

WISENT onderuitkomende aluminium cirkelzaagmachine type AC400P

3 Phase motor, 400 Volt, 1,1 kW / 1 zaagsnelheid 2.800 RPM
 Traploos instelbare hydropneumatische zaagvoeding
 Inclusief HM cirkelzaagblad Ø400 mm
 2 stuks verstelbare verticale pneumatische materiaalklemmen
 Venturi sproeismering op waterbasis
 Twee-handsbediening aan voorzijde
 Horizontale draaitafel met zwenkbereik 75° - 0° - 75°,
 Verstek vrij instelbaar, 3 vaste vergrendel posities 45° - 0° - 45°
 Achterbrug ca. 70 mm verstelbaar voor grotere zaagcapaciteit
 Grote scharnierende beschermkap met veiligheidsschakelaar
 Spaanafzuigmond achterzijde, luchtspuit en persluchtaansluiting aan machine
 Hoogte van zaagbed ca. 885 mm
 Gewicht ca. 120 kg
 Artikelnummer 667100250



AC400P
 ACTIEPRIJS
 € 3.950,=

WISENT AC400P

Cap. 90°	Ø mm	105
	□ mm	100
	▭ mm	150 x 50
Cap. 45° R+L	Ø mm	90
	□ mm	85
	▭ mm	110 x 50

WISENT TOEBEHOREN ALUMINIUM ZAAGMACHINE

WISENT afzuiginstallatie

Type MC-1
 400 Volt, 2,2 kW
 Afzuigvolume 3.900 m³/h
 Compleet met slangset
 Artikelnummer 4725000103



MC-1
 ACTIEPRIJS
 € 1.575,=

WISENT HM cirkelzaagbladen voor aluminium

Diverse kwaliteits zaagbladen leverbaar in verschillende diameters, vertanding en tandvorm. Lange standtijd, geluidsarm met een perfect zaagresultaat.



WISENT HM cirkelzaagbladen voor aluminium

Afmeting mm	Vertanding	Artikelnr.	Prijs
Zaagblad Ø 400 x 4,0 x 30 mm	96T	647400096	€ 270,=
Zaagblad Ø 400 x 4,0 x 30 mm	108T	647400108	€ 276,=
Zaagblad Ø 400 x 4,0 x 30 mm	120T	647400120	€ 295,=

WISENT ALUMINIUM VERSTEKCIKSELZAAGMACHINE JIH16

WISENT onderuitkomende aluminium cirkelzaagmachine type JIH16

3 Phase motor, 400 Volt, 2,25 kW / 1 zaagsnelheid 3.600 RPM
 Traploos instelbaar hydropneumatische zaagvoeding
 HM cirkelzaagblad Ø 400 mm van onderuit komend
 2 stuks verstelbare horizontale pneumatische materiaalklemmen
 Verticale klemming d.m.v. instelbare kapklem
 Microdoseersysteem nauwkeurig instelbaar
 Twee-handsbediening aan voorzijde
 Zware robuuste geslepen op lagers draaiende horizontale zaagtafel
 Verstekinrichting 45° - 0° - 45°, vrij instelbaar
 Achterbrug ca. 60mm verstelbaar voor grotere zaagcapaciteit
 Grote scharnierende beschermkap met veiligheidsschakelaar
 Spaanafzuigmond achterzijde, luchtspuit en persluchtaansluiting aan machine
 Werkhoogte ca. 850 mm
 Gewicht ca. 400 kg
 Artikelnummer 375100016



JIH 16
 ACTIEPRIJS
 € 6.995,=

WISENT JIH 16

Cap. 90°	Ø mm	110
	□ mm	100
	▭ mm	200 x 50
Cap. 45° R+L	Ø mm	110
	□ mm	90
	▭ mm	150 x 50



MPS GESLOTEN ROLLENBANEN TYPE 2000-2

MPS gesloten rollenbanen type 2000-2

Meerdere uitvoeringen en lengtes leverbaar, zoals zwaardere-, bredere- en aangedreven rollenbanen.



MPS 2000-2, lengte 2 meter	€ 450,=
MPS 2000-2, lengte 3 meter	€ 695,=
MPS 2000-2, lengte 4 meter	€ 795,=
MPS 2000-2, lengte 5 meter	€ 1.040,=
MPS 2000-2, lengte 6 meter	€ 1.145,=
MPS 2000-2, lengte 7 meter	€ 1.395,=

MPS rollenbanen en meetsystemen worden af Krimpen a/d IJssel geleverd.

MPS rollenbanen

Type	2000-2
Uitvoering	gesloten
Rollen	staal verzinkt
Rolafmeting	Ø 50 x 1,5 mm
Rolbreedte	350 mm
Rolsteek	250 mm
Draagcapaciteit ca.	150 kg/mtr
Hoogte instelbaar ±50 mm	1.000 mm 900 mm 750 mm
Kleur:	
Zilvergrijs	RAL7001
Antraciet	RAL7011
Minimum lengte	2 mtr
Oplopend met	1 mtr



€ 275,=

Optie: 60° koppelstuk, voor montage van rollenbaan aan machine
Artikelnummer 472100487

MPS OPEN ROLLENBANEN TYPE 5090

MPS open rollenbanen type 5090

De MPS 5090 rollenbanen zijn open uitgevoerd en universeel toepasbaar. De MPS 5090 rollenbanen zijn leverbaar in secties van 2 en 3 meter, zodoende kan elke gewenste lengte eenvoudig worden samengesteld.

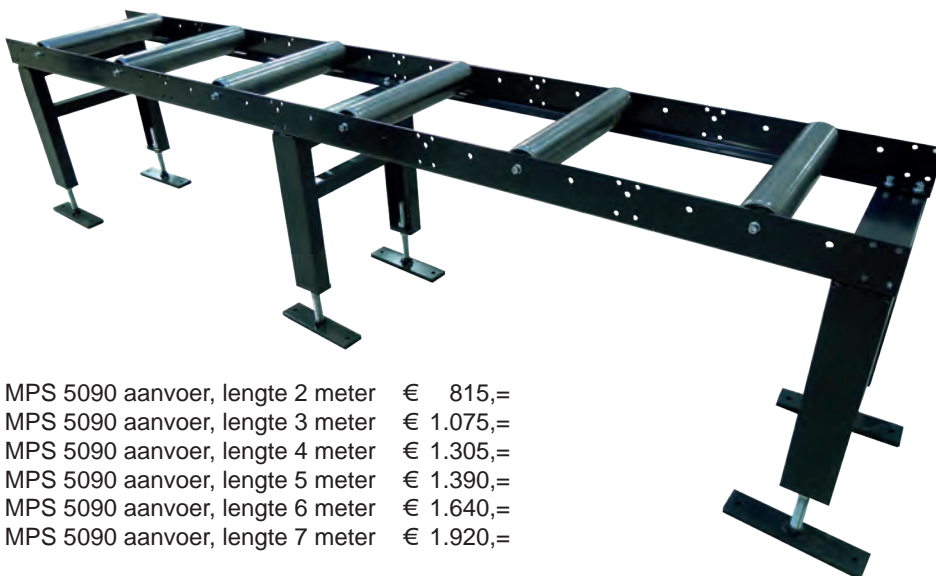

MPS 5090 aanvoer, lengte 2 meter	€ 815,=
MPS 5090 aanvoer, lengte 3 meter	€ 1.075,=
MPS 5090 aanvoer, lengte 4 meter	€ 1.305,=
MPS 5090 aanvoer, lengte 5 meter	€ 1.390,=
MPS 5090 aanvoer, lengte 6 meter	€ 1.640,=
MPS 5090 aanvoer, lengte 7 meter	€ 1.920,=

MPS 5090 afvoer, lengte 2 meter	€ 1.105,=
MPS 5090 afvoer, lengte 3 meter	€ 1.495,=
MPS 5090 afvoer, lengte 4 meter	€ 1.735,=
MPS 5090 afvoer, lengte 5 meter	€ 1.825,=
MPS 5090 afvoer, lengte 6 meter	€ 2.215,=
MPS 5090 afvoer, lengte 7 meter	€ 2.495,=

MPS rollenbanen en meetsystemen worden af Krimpen a/d IJssel geleverd.

MPS rollenbanen

Type	5090
Uitvoering	open
Rollen	staal
Rolafmeting	Ø 89 x 3 mm
Rolbreedte	500 mm
Rolsteek	500 mm
Draagcapaciteit ca.	600 kg/mtr
Hoogte instelbaar* ±100 mm	750 mm 850 mm
Kleur*:	
Black Grey	RAL7021
Minimum lengte	2 mtr
Oplopend met	1 mtr

*Andere kleur en hoogte tegen meerprijs leverbaar

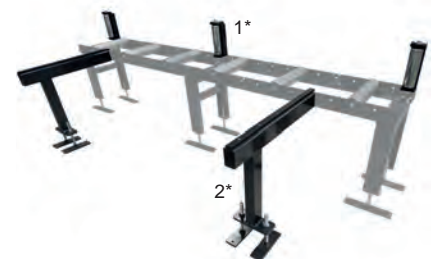

Opties en toebehoren o.a.:

Opstaande rollen (1*)	€ 195,=
Materiaal inleg jukken (2*)	€ 405,=
Extra rollen	€ 41,=
Extra pootstel	€ 250,=
60° koppelstuk	€ 480,=

MPS HANDMATIG VERPLAATSBARE LENGTEAANSLAG TYPE MPS70 EN MPS75

MPS handmatig verplaatsbare lengteaanslag type MPS70 en MPS75 digitaal

Duidelijke maataflezing in mm (MPS70)

Digitale maataflezing (MPS75)

Aanslag verplaatst zich over een geëxtrudeerd aluminium profiel

Opklapbare aanslag, veergebufferd en nastelbaar

Achtergeleiding uitgevoerd in Trespa of blankstaal

Zowel links als rechts van de machine te monteren

Opties en toebehoren o.a.:

Pneumatische vergrendeling,
Speciaal uitvoeringen,
rollenbanen en andere
MPS meetsystemen.

MPS70, lengte 2 meter	€ 930,=
MPS70, lengte 3 meter	€ 1.085,=
MPS70, lengte 4 meter	€ 1.235,=
MPS70, lengte 5 meter	€ 1.390,=
MPS70, lengte 6 meter	€ 1.540,=
MPS70, lengte 7 meter	€ 1.690,=

MPS75, lengte 2 meter	€ 1.415,=
MPS75, lengte 3 meter	€ 1.615,=
MPS75, lengte 4 meter	€ 1.815,=
MPS75, lengte 5 meter	€ 2.015,=
MPS75, lengte 6 meter	€ 2.215,=
MPS75, lengte 7 meter	€ 2.415,=

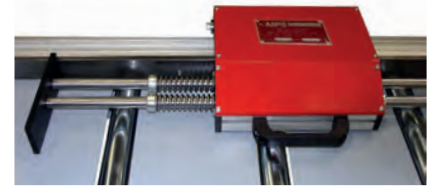

MPS70



MPS75

Handmatig verplaatsbare lengteaanslag

Type	MPS70	MPS75
Maataflezing mm	1	0,1
Nauwkeurigheid ±mm	0,5	0,1
Houdkracht N.	700	
Blokkering	knevel	
Aanslag breedte mm	180	
Aanslag	opklapbaar veer gebufferd	
Leverbare lengten/mtr	2 ~ 12 mtr	
Toepassing	Profiel Strip Staf	

Prijzen zijn excl. rollenbanen. MPS rollenbanen en meetsystemen worden af Krimpen a/d IJssel geleverd.

MPS AUTOMATISCH VERPLAATSBARE LENGTEAANSLAG TYPE MPS POWERSTOP

MPS automatisch verplaatsbare lengteaanslag type MPS Powerstop

Besturingsunit met grote cijfers op full color LCD display en grote folietoetsen

Brede nastelbare loopwagen, opklapbaar en veergebufferd

Geëxtrudeerd aluminium profiel met gehard stalen assen

Positioneersnelheid ca. 40 m/min.

Nastelbare looprollen

Electromagnetische blokkering

Achtergeleiding uitgevoerd in Trespa of blankstaal

Groot aantal vaste parameterinstellingen

Exclusief steun besturingskast

Effectieve meetlengte +/-450 mm

Zowel links als rechts van de machine te monteren

Opties en toebehoren o.a.:

Steun besturingskast, externe
vrijtrekfunctie, geheugen module,
neusstuk, barcode scanner,
usb poort, trekkoord beveiliging,
rollenbanen en andere MPS
meetsystemen.

MPS Powerstop, lengte 2 meter	€ 5.475,=
MPS Powerstop, lengte 3 meter	€ 5.745,=
MPS Powerstop, lengte 4 meter	€ 6.010,=
MPS Powerstop, lengte 5 meter	€ 6.275,=
MPS Powerstop, lengte 6 meter	€ 6.540,=
MPS Powerstop, lengte 7 meter	€ 6.805,=

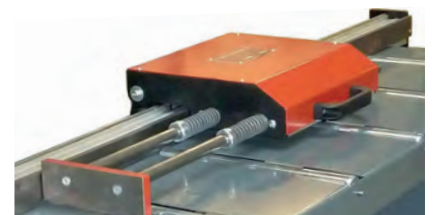

MPS Powerstop

Automatische lengteaanslag

Type	Powerstop
Maataflezing mm	0,1
Nauwkeurigheid ±mm	0,25
Houdkracht N.	2000
Aantal looprollen	4
Verplaatsingssnelheid	40 m/min
Aanslag breedte mm	200
Standaard aanslag	opklapbaar gebufferd
Leverbare lengten/mtr	2 ~ 14
Toepassing o.a.	Licht en middelzwaar metaal-, aluminium- en houtbewerking

Prijzen zijn excl. rollenbanen. MPS rollenbanen en meetsystemen worden af Krimpen a/d IJssel geleverd.



WISENT PIJPUITKLINKERS

WISENT pijpuitklinders

Eenvoudige en snelle bediening om pijpen onder een hoek van 90° aan elkaar te lassen, geschikt voor dunwandige stalen-, roestvaststalen, aluminium en andere pijpen, handbediende of elektrische uitvoering, meerdere diameters in één apparaat, *WHZ zinkuitloop.



WH1422
€230,=

WH2843
€280,=

WH5061
€395,=

WHZ *
€230,=

WISENT pijpuitklinders

Type	Uitwendige buisdiameter	Maximale wanddikte in ST40	Motor vermogen	Gewicht	Art.nr
WH1422	1/4" - 3/8" - 1/2"	3 mm	Handbediend	6,5 kg	667100040
WH2843	3/4" - 1" - 1.1/4"	3 mm	Handbediend	8 kg	667100042
WH5061	1.1/2" - 2"	3 mm	Handbediend	15 kg	667100044
WHZ	3/4" - 2"	4 mm	Handbediend	6 kg	667100046

WISENT ONTBRAAMMACHINES

WISENT ontbraammachines

Eenvoudige bediening, laag geluidsniveau, trillingsvrij, materiaal aanslag in hoogte verstelbaar, snel verwisselen van ontbraamborstel, voorbereid voor stofafzuiging Ø50 mm, machine wordt geleverd incl. ontbraamborstel.



OM200T
ACTIEPRIJS
€ 595,=



OM250S
ACTIEPRIJS
€ 1.195,=

WISENT ontbraammachines

Type	OM200T	OM250S
Ontbraamborstel afm. mm	200 x 45	250 x 60
Aantal snelheden	2	2
RPM min./max.	1400 / 2800	1400 / 2800
Motor Watt	750	1200
Gewicht	28 kg	105 kg
Artikelnummer	667100127	667100130

WISENT STATIONAIRE PIJPUITSLIJPMACHINE

WISENT industriële pijpuitslijpmachine type PRC76A

Krachtige en robuuste machine met 2 snelheden. Wordt compleet geleverd met rollenset van 1/2" tot 2.1/2" (20 tot 76 mm). Uitermate geschikt voor staal, RVS en non-ferro. Slijphoek variabel instelbaar van 30° tot 90°. Stel- en spaninrichting voor slijpband. Rollen snel en eenvoudig te verwisselen. Inclusief 1 slijpband. Vonkenbak voor opvang van slijpresten. Stabiele machinevoet met houder voor 8 rollen. Voorbereid voor stofafzuiging



PRC76A
Compleet met rollenset
ACTIEPRIJS
€ 1.995,=

WISENT pijpuitslijpmachine

Type	PRC76A
Motorvermogen	2,2/2,8 kW
Bandsnelheid m/sec	15/30
Bandafmeting mm	100 x 2000
Rollenset	1/2" - 2.1/2"
Slijphoek	30° - 90°
Werkhoogte	900 mm
Gewicht	180 kg
Artikelnummer	667100010

WISENT BANDSLIJPMACHINE

WISENT Compacte verticale bandslijpmachine type CVB75

Neemt minder ruimte in van uw werkplaats. Uitgevoerd met 3 kW motor. Automatische bandspanning. Snel en eenvoudig wisselen van slijpbanden. Trillingsvrij en geluidsarm door stabiele constructie.



CVB75
ACTIEPRIJS
€ 595,=

WISENT bandslijpmachine

Type	CVB75
Motorvermogen	3,0 kW
Bandsnelheid m/sec	26
Bandafmeting mm	75 x 2000
Werkhoogte	970 mm
Gewicht	48 kg
Artikelnummer	667100018

WISENT STATIONAIRE BANDSLIJPMACHINES

WISENT universele industriële bandslijpmachines

Algemeen inzetbaar voor alle metaalsoorten, krachtige motor, bandafmeting 75 x 2000 mm en 150 x 2000 mm. Trillingsvrij en geluidsarm door stabiele constructie, zware stabiele voet, vonkenbak voor opvang van slijpresten, groot slijpoppervlak, automatische bandspanning, laag geluidsniveau, snel verwisselen van schuurband, contact- en aandrijfwiel gebalanceerd, snel instelbare werkhoogte, inclusief 1 slijpband, BSM serie voorbereid voor stofafzuiging, BSMA serie met geïntegreerde afzonderlijk aangedreven stofafzuiging, dubbele afzuiging met filter in opvangbak.

WISENT stationaire bandslijpmachine

Type	BSM75	BSM150
Afmeting schuurband mm	75 x 2000	150 x 2000
Slijpoppervlakte bovenzijde mm	75 x 530	150 x 530
Motor vermogen kW	3,0	2.2 / 2.8
Toerental m/sec	34	18 - 36
Gewicht	85 kg	115 kg
Artikelnummer	667100001	667100007



Optie:
Stofafzuiging
Art.nr. 667100004
€ 298,=



BSM75
ACTIEPRIJS
€ 695,=



BSM150
ACTIEPRIJS
€ 995,=

WISENT stationaire bandslijpmachine

Type	BSMA75	BSMA150
Afmeting schuurband mm	75 x 2000	150 x 2000
Slijpoppervlakte bovenzijde mm	75 x 530	150 x 530
Motor vermogen kW	4,0	4,0
Toerental m/sec	34	34
Gewicht	110 kg	140 kg
Artikelnummer	667100003	667100009



NIEUW!
BSMA75
ACTIEPRIJS
€ 1.175,=



NIEUW!
BSMA150
ACTIEPRIJS
€ 1.450,=



HANDBEDIENDE LASKANTFREESMACHINES

NITTO Handbediende laskantfreesmachines

Hoogwaardige kwaliteit laskantfreesmachines, zeer glad freesoppervlak, geen nabewerking, geen materiaal vervorming, snel en eenvoudig wisselen van beitelplaatjes, droog verspanen.



ECB0203
€735,=

EMB0307B
€1.105,=

HB15B
€2.190,=

ERM34S
€3.475,=

CB01
€540,=

CB02
€560,=

CBR03
€1.360,=

AMBL0307
€765,=

Elektrische laskantfreesmachines

Pneumatische laskantfreesmachines

	ECB0203	EMB0307B	HB15B	ERM34S	CB01	CB02	CBR03	AMBL0307
Max. freescapaciteit:								
ST40 mm	0 - 3C	0 - 7C	0 - 15C	0 - 17C	0 - 1C	0 - 2C	0 - 3C	0 - 7C
RVS mm	0 - 1,5C	0 - 3C	-	0 - 10C	-	-	-	-
Freesradius:								
ST40 mm	2 en 3R	2, 3 en 4R	-	3 en 4R	1R	2R	3R	2, 3 en 4R
RVS mm	2R	2 en 3R	-	3 en 4R	-	-	-	-
Hoekinstelling	45°	15° - 45°	15° - 45°	15° - 45°	45°	45°	45°	15° - 45°
Motorvermogen	450 Watt	1.020 Watt	910 Watt	1.010 Watt	6bar/0,60Mpa	6bar/0,59Mpa	6bar/0,60Mpa	6bar/0,59Mpa
Voltage	230Volt - 1Ph	230Volt - 1Ph	230Volt - 1Ph	400Volt - 3Ph	lucht	lucht	lucht	lucht
Toeren RPM	10.000	13.000	2.750	3.000	28.000	13.000	12.000	13.000
Gewicht	2,5 kg	2,5 kg	15 kg	19 kg	0,5 kg	1,8 kg	2,2 kg	2,9 kg
Artikelnummer	500100013	500100004	500100001	673100001	500100037	500100040	500100042	500100046

GERIMA MMB400

Stationaire laskantfreemachine

Eenvoudig frezen van platen en profielen van verschillende materialen, automatische doorvoer van materiaal, gemakkelijk in hoogte verstelbaar en te klemmen, hoogwaardige kwaliteit laskantfreemachine, zeer glad freesoppervlak, geen nabewerking, snel en eenvoudig wisselen van beitelplaatjes, geen materiaal vervorming, droog verspanen, freeshoek van 15° - 60° instelbaar.



Prijs op aanvraag

GERIMA MMB500

Stationaire laskantfreemachine

Eenvoudig frezen van platen en profielen van verschillende materialen, automatische doorvoer van materiaal, gemakkelijk in hoogte verstelbaar en te klemmen, hoogwaardige kwaliteit laskantfreemachine, zeer glad freesoppervlak, geen nabewerking, snel en eenvoudig wisselen van beitelplaatjes, geen materiaal vervorming, droog verspanen, freeshoek van 15° - 60° instelbaar.



Prijs op aanvraag

GERIMA Stationaire laskantfreemachine	
Type	MMB 400
Max. freescapaciteit:	ALU mm 0 - 20C
	ST40 mm 0 - 20C
Motorvermogen	6 kW
Voltage	400Volt / 3Ph
Toeren RPM	2.000 - 5.500
Hoekverstelling	25° - 55° / 30° - 60° / 35° - 65°
Max. Materiaaldikte	100 mm
Gewicht	ca. 500 kg

GERIMA Stationaire laskantfreemachine	
Type	MMB 500
Max. freescapaciteit:	ALU mm 0 - 30C
	ST40 mm 0 - 30C
Motorvermogen	7.5 kW
Voltage	400Volt / 3Ph
Toeren RPM	2.000 - 5.500
Hoekverstelling	20° - 50° / 25° - 55° / 30° - 60°
Max. Materiaaldikte	100 mm
Gewicht	ca. 725 kg



GERIMA HANDBEDIENDE LASKANTFREESMACHINES

GERIMA Handbediende laskantfreesmachines

Hoogwaardige kwaliteit laskantfreesmachines, zeer glad freesoppervlak, geen nabewerking, snel en eenvoudig wisselen van beitelpaatjes, geen materiaal vervorming, droog verspanen MULTI Machines standaard uitgevoerd met 30°, 45° of 60° beitelkop, beitelkoppen van 0° tot 80° op aanvraag leverbaar.

*Met gepatenteerde **BOOSTER** technologie!



SMA20-AEF
€1.350,=



SMA20-APF
€1.500,=



SMA30-EFR
€1.660,=



NIEUW!
SMA30-BPV*
€2.085,=



NIEUW!
SMA30-BER*
€1.975,=



NIEUW!
SMA40-BER*
€3.260,=



NIEUW!
SMA50-BEV*
€3.290,=

	Laskantfreesmachines MINI				Laskantfreesmachines MULTI			
Max. freescapaciteit:								
ALU mm	0 - 7C	0 - 7C	0 - 8C	0 - 10C	0 - 10C	0 - 16C	0 - 20C	
ST40 mm	0 - 5C	0 - 5C	0 - 6C	0 - 8C	0 - 8C	0 - 16C	0 - 20C	
RVS mm	-	-	0 - 3C	-	0 - 5C	0 - 10C	-	
Freesradius: ST40 mm	1.2 en 2.5R	1.2 en 2.5R	2.5, 3 en 4R	1.2 t/m 6R	1.2 t/m 6R	1.2 t/m 6R	3 t/m 8R	
RVS mm	-	-	2.5 en 3R	-	1.2 t/m 4R	1.2 t/m 4R	-	
Hoekinstelling	45°	45°	45°	30° / 45° / 60°	30° / 45° / 60°	30° / 45° / 60°	0° - 60°	
Motorvermogen	1.200 Watt	6-7bar/20l/sec	1.500 Watt	6bar/30l/sec	1.500 Watt	1.750 Watt	2.000 Watt	
Voltage	230Volt - 1Ph	Lucht	230Volt - 1Ph	Lucht	230Volt - 1Ph	230Volt - 1Ph	230Volt - 1Ph	
Toeren RPM	11.000	12.000	2.500 ~ 7.900	12.000	2.500 ~ 7.900	6.600	6.600	
Gewicht	2,95 kg	2,5 kg	3,5 kg	3,0 kg	3,5 kg	6,5 kg	9,5 kg	
Artikelnummer	100200000	10020020	100200002	1001430031	1001430030	1001430040	1001440003	

GERIMA SMT30-EVR

Tafel laskantfreesmachine type SMT30-EVR

Eenvoudig langsgelieden van materialen, freeshoogte eenvoudig te verstellen, standaard geleverd met 45° beitelkop en radius 3 geleidelager, compact, licht in gewicht, afmetingen werktafel 300 x 250 mm, uitgevoerd met stelpoten.

Gewicht 15 kg
Afm. machine:
450 x 250 x 250 mm
Beitelplaten 8-zijdig te gebruiken



SMT30-EVR
€2.960,=

GERIMA SMT30-EVR	
Type	SMT30-EVR
Freescapaciteit:	ALU mm 0 - 8C ST40 mm 0 - 6C RVS mm 0 - 3C
Freesradius:	ALU mm 1.2 - 6R ST40 mm 1.2 - 4R RVS mm 1.2 - 3R
Hoekinstelling	30° - 45° - 60°
Motorvermogen	1.500 Watt
Voltage	230Volt / 1Ph
Toeren RPM	2.500 ~ 7.900
Gewicht	15 kg
Artikelnummer	100100031

Type B00	Type B02	Type B05
koper, messing en aluminium	Staal tot 600 N/mm²	RVS en staal tot 900 N/mm²

MINI 20-AEF en 20-APF

Beitelplaten	Type	Radius	Zijdes	Art. nummer
	SX-B02-A1.1	-	8 zijdig	100300081
	SXR1.2-B02-A1.1 *NIEUW*	R=1.2	8 zijdig	100300090
	SXR2.5-B02-A1.1	R=2.5	8 zijdig	100300085

VANAF MINI SMA30 T/M MULTI SMA60-BEV

Beitelplaten	Type	Radius	Zijdes	Art. nummer
	KX-B00-A1.1	-	8 zijdig	100400408
	KX-B02-A1.1	-	8 zijdig	100400404
	KX-B05-A1.1	-	8 zijdig	100400412
	KXR2.5-B00-A1.1	R=2,5	8 zijdig	100400409
	KXR2.5-B02-A1.1	R=2,5	8 zijdig	100400405
	KXR2.5-B05-A1.1	R=2,5	8 zijdig	100400413
	KXR3-B00-A1.1	R=3	8 zijdig	100400410
	KXR3-B02-A1.1	R=3	8 zijdig	100400406
	KXR3-B05-A1.1	R=3	8 zijdig	100400414
	KXR4-B00-A1.1	R=4	8 zijdig	100400411
	KXR4-B02-A1.1	R=4	8 zijdig	100400407
	KXR4-B05-A1.1	R=4	8 zijdig	100400415

MULTI SMA50-BEV, 60-BEV

Beitelplaten	Type	Radius	Zijdes	Art. nummer
	DL44-B00-A1.1	-	4 zijdig	100401012
	DL44-B02-A1.1	-	4 zijdig	100401015
	DL44-B05-A1.1	-	4 zijdig	100401018



CBC® UNIVERSELE ELEKTROMECHANISCHE BUIGMACHINES

Robuuste compacte buigmachines, met zeer krachtige motor (230Volt, 1Phase) met automatische terugloop. Buigt snel en precies tot 180° met minimale vervorming, zowel dun-, als dikwandige buis. UNI42D en UNI60D zijn uitgevoerd met een digitale besturingseenheid met 50 programma's van elk maximaal 9 bochten.



UNI42
€ 2.795,=

UNI42D
€ 3.435,=

UNI60
€ 4.110,=

UNI60D
€ 4.825,=

CBC elektromechanische buigmachines

Capaciteit:

Koperen buis Ømm	42 x 1,5	42 x 1,5	54 x 4	54 x 4
CV (Fe) buis Ømm	42 x 3	42 x 3	54 x 4	54 x 4
Aluminium (Fe) buis Ømm	42 x 3	42 x 3	54 x 4	54 x 4
Pg (Fe) buis Ømm	38 x 1,5	38 x 1,5	54 x 2	54 x 2
RVS buis Ømm	30 x 2	30 x 2	42 x 3	42 x 3
Hydrauliek buis Ømm	42 x 3	42 x 3	54 x 4	54 x 4
Meubel (Fe) buis Ømm	42 x 2	42 x 2	54 x 3	54 x 3
Gaspijp Ømm	1¼"	1¼"	1½"	1½"
Gelaagde buis Ømm	50	50	63	63
Radius min./max,	3 - 4D	3 - 4D	3 - 4D	3 - 4D
Voltage	230Volt / 1Ph	230Volt / 1Ph	230Volt / 1Ph	230Volt / 1Ph
Motorvermogen	0,6 kW	0,6 kW	1,0 kW	1,0 kW
Gewicht	35 kg	35 kg	60 kg	60 kg
Artikelnummer	160100001	160100005	160100009	160100013

CBC buigmallen met losse ring



Aluminium buigmal, Type A
Geschikt voor: UNI42, 60, 70 & 76
Diameters Type A mm: Ø 6 - 63
Radius: 3 - 4D
Toepassing: harde en zachte koperen buis, aluminium buis, zachte messing buis.



Gietstalen buigmal, Type C & Type E
Geschikt voor: UNI42, 60, 70 & 76
Diameters Type C mm: Ø 6 - 75
Diameters Type E inch: Ø ¼" - 3"
Radius: 3 - 4D
Toepassing: harde koperen buis, stalen buis, RVS buis, hydrauliek buis, titanium buis.



Gietstalen buigmal, Type L
Geschikt voor: UNI42, 60, 70 & 76
Diameters Type L gas: Ø ¼" - 2 ½"
Radius: 3 - 4D
Toepassing: stalen gas- en stoempijp, RVS buis, hydrauliek buis, titanium buis.



CBC buigmallen met vaste haak

Gietstalen buigmal, Type G
Geschikt voor: UNI42, 60, 70 & 76
Diameters Type G mm: Ø 6 - 60
Diameters Type G inch: Ø ¼" - 2"
Diameters Type G gas: Ø ½" - 2"
Radius: vanaf 2D
Toepassing: harde en zachte koperen buis, aluminium buis, zachte messing buis, RVS buis, hydrauliek buis

CBC verrijdbare onderzetkast voor UNI42, UNI42D, UNI60 en UNI60D
Type 970
160102177

€ 335,=



CBC driepoot voor UNI42, UNI42D, UNI60 en UNI60D
Type 42-60
160102173

€ 208,=



CBC voetschakelaar voor UNI42, UNI42D, UNI60 en UNI60D
160102157

€ 133,=



CBC verstevigingsbeugel voor UNI60 en UNI60D
160102201

€ 335,=



CBC lengte-aanslag met klauwplaat hoekverdraaiing voor UNI42 en UNI60 serie

In diverse lengtes leverbaar





CBC® STATIONAIRE UNIVERSELE ELEKTROMECHANISCHE BUIGMACHINES

CBC elektromechanische buigmachines
 Robuuste buigmachines, voorzien van zeer krachtige 2 toeren motor (400Volt, 3Phase) met automatische terugloop. Buigt snel en precies tot 180° met minimale vervorming, zowel dun-, als dikwandige buis.
 Uitgevoerd met digitale besturingsunit met 50 programma's van elk maximaal 9 bochten.

Opties: buigmallen, sledes, drukrollen, rolhouder, aanslag etc.



UNI70/plus
 € 8.995,=



UNI76
 € 11.995,=

CBC elektromechanische buigmachines

Capaciteit:

Koperen buis Ømm	60 x 4	76,1 x 8
CV (Fe) buis Ømm	60 x 4	76,1 x 6
Aluminium (Fe) buis	60 x 8	76,1 x 8
Pg (Fe) buis Ømm	60 x 2	76,1 x 6
RVS buis Ømm	60 x 3	76,1 x 4
Hydrauliek buis Ømm	60 x 4	76,1 x 6
Meubel (Fe) buis Ømm	60 x 3	76,1 x 8
Gaspijp Ømm	2"	3"
Gelaagde buis Ømm	63	75
Radius min./max,	3 - 4D	3 - 4D
Voltage	400Volt / 3Ph	400Volt / 3Ph
Motorvermogen	1,5 / 2,2 kW	3,0 / 4,0 kW
Gewicht	210 kg	350 kg
Artikelnummer	160100026	160100029

CBC sledes voor dunwandige buis

Sledes voor het geleiden van dunwandige buis. Bronzen uitvoering voor RVS en messing voor stalen buis.



CBC rollen voor dikwandige buis

Rollen voor het geleiden van dikwandige buis. Verkrijgbaar voor alle diameters buis. In combinatie met dubbele rolhouder.



CBC dubbele rolhouder



CBC UNI80 doorbuigmachine

Doornbuigmachines in veel uitvoeringen en lengtes leverbaar. Vraag naar de uitvoeringen en mogelijkheden.



WISENT STATIONAIRE HYDRAULISCHE BUIGTAFEL TYPE BT40T

WISENT HORIZONTALE BUIGTAFEL TYPE BT40T

- Massieve stalen geslepen werktafel met onderliggende cilinder
- Instelbare hydraulische werkdruk met aflezing
- PLC bedienpaneel met touchscreen en voetpedaal
- Eenvoudig instelbare slaglengte
- Handbediende materiaalaanslag rechterzijde
- Wordt compleet geleverd met buigblokken (matrijs en pons) 160 mm hoog

NIEUW!

**BT40T
ACTIEPRIJS
€ 9.650,=**



WISENT Buigtafel	
Type	BT40T
Capaciteit	40 Ton
Capaciteit strip	160 x 12 mm
Motor vermogen	1,5 kW
V Buigmål	160 x 80 mm
Lengteslag	250
Tafelafmeting	1050 x 620 mm
Gewicht	ca. 680 kg
Artikelnummer	667100130

WISENT PLATBUIGERS

WISENT excenter-hoekbuigapparaten

Geschikt voor vlak, rond en hoekmateriaal van staal, koper en aluminium tot 120°. Compleet met uitwisselbare buigblokken en materiaalaanslag.

WISENT platbuigers		
Fabrikaat	WISENT	
Type	W70	W100
Capaciteit platstaal koud	70 x 6 mm	100 x 6 mm
Capaciteit platstaal warm	70 x 15 mm	100 x 15 mm
Gewicht	28 kg	31 kg
Artikelnummer	667100100	667100105

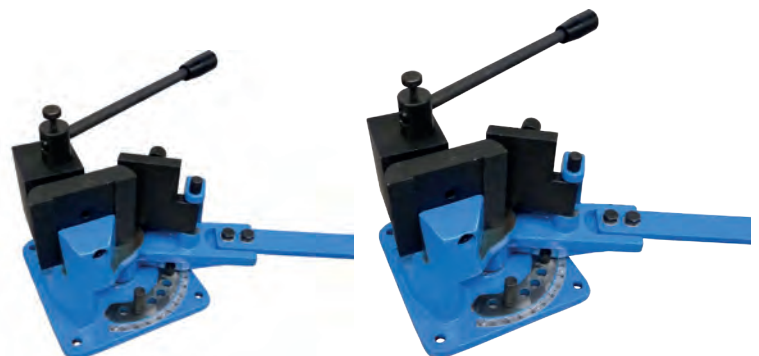

**W70
ACTIEPRIJS
€ 260,=**

**W100
ACTIEPRIJS
€ 315,=**



WISENT BUIGTANGEN



WISENT buigtangen 90° met rol standaard radius

Geschikt voor dunwandig stalen CV buis

Capaciteit Ø	10 mm	12 mm	15 mm	18 mm	20 mm	22 mm	28 mm
Buigradius Ø	43 mm	43 mm	60 mm	74 mm	87 mm	87 mm	95 mm
Lengte	460 mm	460 mm	600 mm	860 mm	900 mm	900 mm	1050 mm
Gewicht	1,40 kg	1,50 kg	2,30 kg	3,20 kg	4,30 kg	4,50 kg	5,70 kg
Artikelnummer	115200004	115200013	115200022	115200034	115200043	115200049	115200067*
Actieprijs	€40,20	€40,95	€49,65	€78,00	€87,40	€78,00	€118,15

WISENT buigtangen 90° met rol korte radius

Geschikt voor dunwandig stalen CV buis

	12 mm	15 mm	22 mm
	30 mm	45 mm	75 mm
	440 mm	600 mm	900 mm
	1,50 kg	2,20 kg	4,00 kg
Artikelnummer	115200079	115200088	115200097
Actieprijs	€ 47,30	€ 62,65	€ 99,25

*Uitgevoerd met 2 rollen



WISENT buigtangen 90° met slede standaard radius

Geschikt voor koperen buis

Capaciteit Ø	10 mm	12 mm	15 mm	18 mm	20 mm	22 mm	28 mm
Buigradius Ø	43 mm	43 mm	60 mm	74 mm	87 mm	87 mm	95 mm
Lengte	460 mm	460 mm	600 mm	860 mm	900 mm	900 mm	1050 mm
Gewicht	1,40 kg	1,50 kg	2,30 kg	3,20 kg	4,30 kg	4,50 kg	5,70 kg
Artikelnummer	115200007*	115200010*	115200019*	115200031	11500040	115200046	115200064
Actieprijs	€40,20	€40,95	€49,65	€78,00	€87,40	€78,00	€118,15

WISENT buigtangen 90° met slede korte radius

Geschikt voor koperen buis

	10 mm	12 mm	15 mm	22 mm
	30 mm	30 mm	45 mm	75 mm
	440 mm	440 mm	600 mm	900 mm
	1,30 kg	1,60 kg	2,40 kg	4,10 kg
Artikelnummer	115200070	115200076	115200091	115200100
Actieprijs	€ 47,30	€ 47,30	€ 62,65	€ 99,25

*10 mm geschikt voor WICU buis Ø 6 mm (10/6)

*12 mm geschikt voor WICU buis Ø 8 mm (10/6)

*15 mm geschikt voor WICU buis Ø 12 mm



WISENT buigtangen 90° met slede

Geschikt voor WICU buis *Maat met bemanteling / maat WICU buis

Capaciteit Ø	14 / 10	16 / 12	19 / 15	23 / 18	26 / 22	27 / 22
Buigradius Ø	60 mm	60 mm	75 mm	87 mm	95 mm	95 mm
Lengte	580 mm	600 mm	830 mm	830 mm	960 mm	980 mm
Gewicht	2,20 kg	2,20 kg	4,10 kg	6,90 kg	6,90 kg	6,90 kg
Artikelnummer	115200016	115200025	115200037	115200052	115200055*	115200058
Actieprijs	€57,85	€78,00	€87,40	€87,40	€122,90	€150,75

WISENT buigtangen met slede extra korte radius

Geschikt voor dunwandig stalen CV buis

	15 mm	22 mm
	30 mm	52 mm
	600 mm	900 mm
	2,20 kg	4,10 kg
Artikelnummer	115200085	115200094
Actieprijs	€ 57,85	€ 112,25

*Geschikt voor imitatie WICU



WISENT buigtangen 90° met rol

Geschikt voor meerlagen buis, korte bouw lengte

Capaciteit Ø mm	14 mm	16 mm	18 mm	20 mm	25 mm	32 mm
Buigradius Ø mm	43 mm	43 mm	51 mm	62 mm	74 mm	108 mm
Lengte	300 mm	330 mm	450 mm	450 mm	470 mm	620 mm
Gewicht	1,40 kg	1,40 kg	1,70 kg	2,00 kg	2,00 kg	3,70 kg
Artikelnummer	115200103	115200106	115200109	115200112	115200115	115200118
Actieprijs	€52,50	€52,50	€61,30	€67,75	€76,35	€106,80

WISENT mini buigtang 90° met rol

Geschikt voor koperen en dunwandige CV buis

	10 mm
	30 mm
	240 mm
	0,60 kg
Artikelnummer	115200001
Actieprijs	€52,50



KW TOOLS INSTALLATIE GEREEDSCHAP

Set bestaande uit:

Waterpomptang WS7, WS10 en WS12

Capaciteit: 10 - 24, 10 - 36 en 10 - 48 mm



WS71012

Set waterpomptangen	
Type	WS71012
Capaciteit	24, 36 en 48 mm
Lengte	175, 250 en 300
Gewicht	0,91 kg
Artikelnummer	852400178
Actieprijs	€ 19,=

Set bestaande uit:



Waterpomptang WS10,

Pijptang "S" bek SPC1 en SPC1.5

Capaciteit: 10 - 36, 10 - 48 en 10 - 60 mm



WS10115



Set pijptangen + waterpomptang		
Type	WS10115	
Capaciteit	 mm	36, 48 en 60 mm
Lengte	 mm	250, 340 en 430
Gewicht		2,20 kg
Artikelnummer	852400175	
Actieprijs	€ 29,=	

Victor kunststofslang/buisschaar

Geschikt voor vrijwel alle PVC, rubber, vinyl slangen en buizen tot Ø38 mm waarin geen staal is verwerkt



VC28

Kunststofslang/buisschaar		
Type	VC28	Reserve mes
Capaciteit Ø mm	 mm	38
Lengte	 mm	215
Gewicht		0,17 kg
Artikelnummer	855600073	855600076
Actieprijs	€ 22,40	€ 6,70

Uitgevoerd met HSS snijwieltjes type Z1906U



Met 4 looprollen

Compleet met ontbramer

Geschikt voor koper, staal, RVS en aluminium



335U

Universele pijpsnijders		
Type	335U	345U
Capaciteit Ø mm	 mm	3 - 35
Wanddikte ± mm	 mm	4
Gewicht		0,57 kg
Artikelnummer	855900012	855900014
Actieprijs	€ 19,=	€ 26,=

REX gelagerde snijwieltjes en geleiderollen



Type snijwieltjes Z1906U

Snijdt zeer licht

Geschikt voor staal en RVS



N30S

Kogellager pijpsnijder			
Type	N30S	N42S	RB67S
Capaciteit Ø mm	 mm	4 - 32	6 - 43
Wanddikte ± mm	 mm	4	4
Gewicht		0,35 kg	1,05 kg
Artikelnummer	854500928	854500931	854500934
Actieprijs	€ 63,=	€ 81,=	€ 115,=

Geschikt voor koper, staal, RVS en aluminium



Met ingebouwd ratelmechanisme

Automatische voeding

Snijdt zeer licht



PCR-35

Ratelpijpsnijder		
Type	PCR-35	PCR-66
Capaciteit Ø mm	 mm	16 - 35
Wanddikte ± mm	 mm	4
Gewicht		0,96
Artikelnummer	851900013	851900016
Actieprijs	€ 320,=	€ 360,=



KW TOOLS RATELDOPSLEUTELS

RN rateldopsleutels

Met centreerpunt



RN puntrateldopsleutels

Type	RN1013	RN1317	RN1719	RN1721	RN1922	RN1924	RN2430	RN2730	RN2732	RN3032	RN3036
Capaciteit Ø mm	 mm	10 x 13	13 x 17	17 x 19	17 x 21	19 x 22	19 x 24	24 x 30	27 x 30	27 x 32	30 x 32
Lengte	 mm	225	265	310	310	310	355	400	400	400	455
Gewicht		0,16 kg	0,24 kg	0,40 kg	0,40 kg	0,43 kg	0,68 kg	1,08 kg	1,08 kg	1,08 kg	1,40 kg
Artikelnummer	854900004	854900013	854900025	854900028	854900040	854900043	854900070	854900076	854900079	854900082	854900085
Actieprijs	€ 35,=	€ 36,70	€ 40,85	€ 40,85	€ 46,20	€ 46,95	€ 58,90	€ 62,20	€ 62,20	€ 65,45	€ 71,20



REX ROLGROEF- EN DRAADSNIJMACHINES

REX rolgroefmachines

Uitgebreid assortiment rolgroefmachines, handbediend tot CNC uitvoering.

Draagbare rolgroefapparaten passend op draadsnij- en aandrijfmachines: type M en RG150M.

Handbediende rolgroefmachines: type NPG150M en RG150.

Automatische rolgroefmachines: type 150ADX en GM1.

Automatische CNC gestuurde rolgroefmachines: type GM2.



M
€ 925,=



NPG150M
€ 2.365,=



RGRH
€ 3.450,=



NPG150H
€ 4.950,=



RG150ADX
€ 7.880,=



GM1
op aanvraag

	Handmatige voeding				Automatische voeding	
Cap. stalen pijp sch. 10	1 ~ 6"	1 ~ 6"	1 ~ 16"	1 ~ 16"	1 ~ 16"	1 ~ 16"
sch. 40	1 ~ 3"	1 ~ 3"	1 ~ 12"	1 ~ 12"	1 ~ 8"	1 ~ 8"
Motorvermogen Watt	-	600	-	700	700	700
Toerental RPM	-	40	-	39	29 - 59	49
Gewicht	14,5 kg	50,5 kg	35,8 kg	85 kg	85 kg	150 kg
Standaard uitvoering	2 ~ 6"	2 ~ 6"	2 ~ 6"	2 ~ 6"	2 ~ 6"	2 ~ 6"
Optioneel rollenset	1"	1"	1 ~ 1½"	1 ~ 1½"	1 ~ 1½"	1 ~ 1½"
	1¼ ~ 1½"	1¼ ~ 1½"	8 ~ 12"	8 ~ 12"	8 ~ 12"	8 ~ 12"
			14 ~ 16"	14 ~ 16"	14 ~ 16"	14 ~ 16"
Artikelnummer	854500619	854500751	854500673	854500754	854500766	171100002

Rollensets t.b.v. rolgroefmachine: Type M en NPG150M

Rollenset 1"	€ 321,60
Rollenset 1¼" - 1½"	€ 321,60
Rollenset 2" - 6"	€ 321,60
Adapter Type M (Mountbase)	€ 148,60

Rollensets t.b.v. rolgroefmachine: RG150, RG150M, 150ADX en GM1

Rollenset 1" - 1½" (met as)	€ 1.299,00
Rollenset 2" - 6"	€ 534,10
Rollenset 8" - 12"	€ 496,80
Rollenset 14" - 16"	€ 1.195,00

Draadsnijmessen t.b.v. draadsnijmachine R50A, P50A en S80 AVM

Alloy ½" - ¾" BSPT	€ 99,00
Alloy 1" - 2" BSPT	€ 99,00
Alloy 2½" - 3" BSPT (S80)	€ 99,00
ARK ½" - ¾" BSPT	€ 136,10
ARK 1" - 2" BSPT	€ 136,10
HSS ½" - ¾" BSPT	€ 296,60
HSS 1" - 2" BSPT	€ 296,60
HSS 2½" - 3" BSPT (S80)	€ 296,60

MPS rolbok type V300/2 L

Hoogte 550 ~ 1050mm	€ 371,=
Hoogte 505 ~ 805mm	€ 315,=

REX DRAADSNIJMACHINES

Krachtige automatische draadsnijmachines

Licht in gewicht

Instelbare snijdiepte en snijlengte

Zelfuitschakelende koolborstels

Automatische olietoevoer

Worden compleet geleverd met:

Snijkoppen, snijmessen, pijpenfrees,

voetschakelaar en insteekpoten



NR50 AV
€ 1.950,=



NP50 AV
€ 1.830,=



NP80 AV
€ 3.245,=



N100 A
€ 6.175,=

NR50 AV:
Messen en draadsnijkoppen uitwisselbaar met Ridgid draadsnijmachines

NP50 AV:
Messen en draadsnijkoppen uitwisselbaar met andere Rex draadsnijmachines

	Rex draadsnijmachines			
Cap. max. Ø gas	2"	2"	3"	4"
Toerental RPM	39	39	29	13 - 24 - 43
Motorvermogen Watt	700	700	700	750
Handsnijskop	-	-	2½ - 3"	-
Automatische snijskop	½ - 2"	½ - 2"	½ - 2"	½ - 2"
Profielsnijskop	-	-	-	2½ - 4"
Draadsnijmessen	½ - ¾" R	½ - ¾" R	½ - ¾" R	½ - ¾" R
	1 - 2" R	1 - 2" R	1 - 2" R	1 - 2" R
			2½ - 3"	2½ - 3"
Gewicht	48 kg	48 kg	67 kg	127 kg
Artikelnummer	854500022	854500019	854500034	854500037



DUSS BOOR- BOORHAKHAMERS

Machines van het hoogste kwaliteitsniveau! Eenmaal DUSS, altijd DUSS!



P16SDS
€ 340,=



P26SDS
€ 585,=



P26C*
€ 650,=



PX48A*
€ 1.090,=



PX78*
€ 1.355,=



PX96*
€ 1.520,=

Diverse stofzuigsets leverbaar
ASG12 AS68



DUSS boor- boorhakhamers

Type	Opgenomen vermogen	Boorcap. in hardste beton	Slagenergie joule	Toerental RPM	Type hamer	Toerental instelbaar	Machine gewicht	Gereedschap opname	Artikelnummer
P16SDS	600 Watt	Ø 5 - 24 mm	0 ~ 2,2	0 - 810	Boorhamer	traploos	2,7 kg	SDS plus	200100007
P26SDS	710 Watt	Ø 5 - 30 mm	0 ~ 3,6	0 - 700	Boorhamer	traploos	3,6 kg	SDS plus	200100010
P26C*	710 Watt	Ø 5 - 30 mm	0 ~ 3,6	0 - 700	Combiamer	traploos	3,9 kg	SDS plus	200100013
PX48A*	920 Watt	Ø 8 - 55 mm	0 ~ 7	0 - 480	Combiamer	traploos	5,1 kg	SDS max	200100028
PX78*	1.500 Watt	Ø 12 - 80 mm	4,5 ~ 10	170 - 310	Combiamer	traploos	7,6 kg	SDS max	200100034
PX96*	1.300 Watt	Ø 12 - 80 mm	4,5 ~ 11	120 - 260	Combiamer	traploos	8,6 kg	SDS max	200100037

*Combiamers, boren en hakken
PX78 Grote boor-hakcapaciteit met actieve vibratiedemping RVA

DUSS DIAMANTBOORMACHINES

Machines van het hoogste kwaliteitsniveau! Eenmaal DUSS, altijd DUSS!

DUSS Diamantboormachines

Ingebouwde unieke veiligheids(slip)koppeling (rolkoppeling) met zacht aanloopmoment die de gebruiker beschermt tegen terugslagen en de machine tegen overbelasting. Hierdoor kunnen grote diameters zonder statief geboord worden. Handzaam door compacte bouw - Elektronische overbelastingsbeveiliging - Fijnafstelling waterdosering - Snelle omschakeling tussen handgestuurd boren en boren met statief - Zeer doeltreffende stofafzuiging bij droogboren - Ergonomische handgreep en zijhandgreep.

DIA203W
€ 1.610,=



capaciteit Ø 12 - 202 mm
3 snelheden:
690 / 1.290 / 2.420 RPM

DIA303W
€ 1.590,=



capaciteit Ø 32 - 300 mm
3 snelheden:
360 / 680 / 1.270 RPM

DUSS diamantboormachines

Type	Opgenomen vermogen	Cap. hand-gestuurd nat	Cap. hand-gestuurd droog	Cap. op boor-standaard nat	Cap. rioolbuis handgest. nat	Toerental var. RPM	Machine gewicht	Gereedschap opname	Artikelnummer
DIA203W	2.000 Watt	Ø 12 - 137 mm	Ø 52 - 202 mm	Ø 12 - 137 mm	tot Ø 202 mm	690/1.290/2.420	6,4 kg	G ½"	200100083
DIA303W	2.000 Watt	Ø 32 - 202 mm	Ø 52 - 300 mm	Ø 32 - 202 mm	tot Ø 300 mm	360/680/1.270	6,4 kg	G ½"	200100085



DUSS HAKHAMERS

Machines van het hoogste kwaliteitsniveau! Eenmaal DUSS, altijd DUSS!



PKX4A
€ 985,=



PKX7
€ 1.225,=



PK35
€ 770,=



PK45
€ 925,=
PK45A
€ 965,=



PK75
€ 1.050,=
PK75A
€ 1.140,=



PK160
€ 1.405,=
PK160A
€ 1.475,=



PK300
€ 1.585,=
PK300A
€ 1.665,=



PK600
€ 2.110,=

DUSS hakhamers

Type	Opgenomen vermogen	Hakverm. in B45 met punt beitel	Slagenergie joule	Aantal slagen p/min	Constant toerental	Slagkracht instelbaar	Machine gewicht	Gereedschap opname	Artikelnummer
PKX4A	820 Watt	ca. 135 kg/h	0 ~ 8,4	0 - 3.200	"Feedback"	traploos	5,4 kg	SDS max	200100047
PKX7	1.150 Watt	ca. 280 kg/h	5 ~ 10,5	1.500 - 2.900	"Feedback"	traploos	7,3 kg	SDS max	200100055
PK35	680 Watt	ca. 90 kg/h	0 ~ 5,3	0 - 3.400	-	traploos	3,7 kg	16 mm zeskant	200100040
PK45	710 Watt	ca. 100 kg/h	0 ~ 6,4	0 - 3.000	"Feedback"	traploos	4,5 kg	16 mm zeskant	200100043
PK45A	710 Watt	ca. 100 kg/h	0 ~ 6,4	0 - 3.000	"Feedback"	traploos	4,9 kg	16 mm zeskant	200100044
PK75	1.050 Watt	ca. 260 kg/h	5 ~ 9,5	1.500 - 2.900	"Feedback"	traploos	5,6 kg	16 mm zeskant	200100049
PK75A	1.150 Watt	ca. 280 kg/h	5 ~ 10,5	1.500 - 2.900	"Feedback"	traploos	6,6 kg	16 mm zeskant	200100052
PK160	1.300 Watt	ca. 475 kg/h	10 ~ 18	1.200 - 2.200	"Feedback"	traploos	9,5 kg	22 mm zeskant	200100058
PK300	1.700 Watt	ca. 680 kg/h	14 ~ 26	1.000 - 1.900	"Feedback"	traploos	12,2 kg	22 mm zeskant	200100061
PK600	2.000 Watt	ca. 1.220 kg/h	18 ~ 41	850 - 1.500	"Feedback"	traploos	17,4 kg	22 mm zeskant	200100063

A= met actieve vibratiedemping RVA

Alle Duss hakhamers zijn in combinatie met stofafzuiging MASH en MASP TNO gecertificeerd.* (*in combinatie met TNO-A gecertificeerde stofzuiger)

Stofafzuiging MASH en MASP voor hak- en breekhamers. Stofvrij hak- en breekwerk ingesloten ruimtes



MASH 1
Geschikt voor P30, PK35
PK45, PK75, PK75A



MASH 2
Geschikt voor P60, P60A, P90
PX48, PX76, PX78, PX96



MASP
Geschikt voor PKX4, PKX7, PK160
PK160A, PK300, PK600



unika Q-BIT BETON HAMERBOREN, STOFVRIJ BOREN IN STEEN EN BETON

Unika Q-BIT SDS+ of SDS MAX boren zijn voorzien van een inwendig afzuigkanaal. Een nieuw ontwerp voor beton hamerboren. Stof (kwartsstof) en boorgruis wat tijdens het boren vrijkomt wordt door de punt van de boor direct afgezogen, bronafzuiging. De adapter Ø35mm wordt op de stofzuigerslang aangesloten.



856100023 - Adapter type RJ SDS+ € 53,50
856100025 - Adapter type RJ SDS Max € 51,80

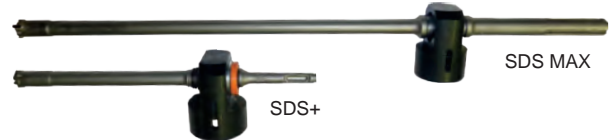

SDS+

SDS MAX

Q-BIT SDS+ beton hamerboren excl. adapter						Q-BIT SDS MAX beton hamerboren excl. adapter					
Type	Diameter Ø mm	Totale lengte mm	Werkz. lengte mm	Artikel nummer	Actieprijs	Type	Diameter Ø mm	Totale lengte mm	Werkz. lengte mm	Artikel nummer	Actieprijs
QSX10	10	260	130	8561100260	€ 35,10	QSM16	16	595	400	8562160595	€ 82,90
QSX12	12	260	130	8561120260	€ 37,70	QSM18	18	595	400	8562180595	€ 82,20
QSX14	14	260	130	8561140260	€ 37,50	QSM20	20	595	400	8562200595	€ 86,60
QSX16	16	260	130	8561160260	€ 40,60	QSM22K	22	405	210	8562220405	€ 72,10
QSX18	18	280	150	8561180280	€ 42,60	QSM22	22	595	405	8562220595	€ 90,20
QSX20	20	280	150	8561200280	€ 46,40	QSM25	25	595	400	8562250595	€ 95,80
QSX22	22	330	200	8561220330	€ 53,60	QSM28	28	595	400	8562280595	€ 106,70
						QSM32	32	595	400	8562320595	€ 115,80



WISENT ELEKTROMAGNETISCHE KERNBOORMACHINES

WISENT handbediende elektromagnetische kernboormachines type SMD30 en SMD35

- Opnameschacht Weldon 19mm
- Verstelbare zwaluwstaartgeleiding
- Boorunit extra in hoogte verstelbaar
- Voedingshendel kan aan beide kanten van de machine gemonteerd worden
- Compact, lichtgewicht, sterk en de juiste balans
- SMD35 uitgevoerd met geïntegreerd koelvoelstofsysteem
- Compleet geleverd in kunststof koffer



Extra in hoogte verstelbare boorunit
SMD30 max. 100 mm
SMD35 max. 60 mm



+ gratis koelvoelstof-reservoir t.w.v. € 49,=



+ gratis HSS kernborensset t.w.v. € 139,=

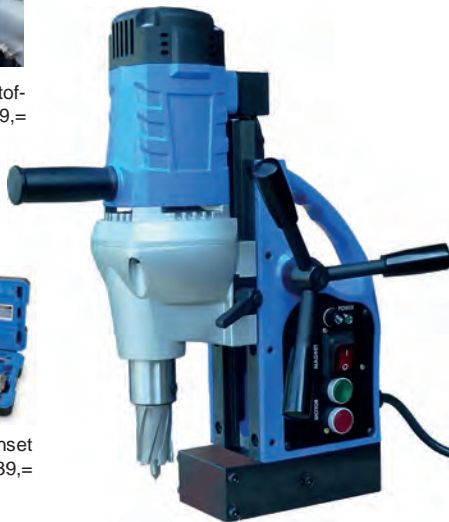

SMD30
ACTIEPRIJS
€ 495,=



+ gratis HM kernborensset t.w.v. € 225,=



SMD35
ACTIEPRIJS
€ 595,=

Actie is geldig zolang de voorraad strekt.

WISENT TOEBEHOREN

WISENT magneetstick

- Makkelijk en snel opruimen van losse spanen
- Krachtige magneet, grote kleefkracht

€ 29,95



SMD30
€ 495,=

SMD35
€ 595,=

CLA-2720
€ 1.795,=

WISENT boorkop adapter

Weldon 19 mm - 1/2"
Artikelnr. 602010030



€ 31,=

WISENT tandkransboorhouder

2 - 13 mm
Artikelnr. 602010025



€ 39,=

kernboormachines

Fabrikaat	WISENT	WISENT	NITTO
Type	SMD30	SMD35	CLA-2720
Voltage	220Volt, 1Ph	220Volt, 1Ph	18Volt, 4,0 Ah
Motorvermogen Watt	1.050	1.050	-
Voeding	Handmatig	Handmatig	Handmatig
Boorcapaciteit Ø mm	30	35	27
Boordiepte mm	50	50	20
Magneetkracht (2st) kgf	750	750	561
Toerental RPM	750	550/750	430
Koelvoelstofsysteem	Nee, optie	Ja	Nee
Gewicht	11 kg	14 kg	7 kg
Artikelnummer	602000030	602000035	500400728



ELEKTROMAGNETISCHE KERNBOORMACHINES

NITTO elektromagnetische kernboormachines

Beveiligd tegen overbelasting

Cutter snelwisselsysteem "one-touch"

Verstelbare zwaluwstaartgeleiding

Compact, lichtgewicht, sterk en de juiste balans

"Smartstop / Rapid restart" technology, spaart tijd en cutters

Spindelgeleiding voorkomt cutterbreuk



WOJ-3200
ACTIEPRIJS
€ 995,=



AO-5575A
ACTIEPRIJS
€ 1.565,=



WOJ-3200
€ 995,=

AO-5575A
€ 1.565,=

WA-3500
€ 1.435,=

WA-5000
€ 1.510,=

QA-4000
€ 4.180,=

QA-6500
€ 4.380,=

ARA-100A
€ 6.465,=

LO-3350
€ 1.265,=

kernboormachines

NITTO	NITTO	NITTO	NITTO	NITTO	NITTO	NITTO	NITTO
WOJ-3200	AO-5575A	WA-3500	WA-5000	QA-4000	QA-6500	ARA-100A	LO-3350
220Volt, 1Ph	220Volt, 1Ph	220Volt, 1Ph	220Volt, 1Ph	220Volt, 1Ph	220Volt, 1Ph	220Volt, 1Ph	220Volt, 1Ph
950	950	950	1.150	680	1.010	1.800	800
Handmatig	Handmatig	Automatisch	Automatisch	Automatisch	Automatisch	Handmatig	Handmatig
32	55	35	50	40	65	100	35
50	75	50	75	35	50	75	50
918	1020	720	1000	720	1000	1.733	560
870	520	950	350/650	750	400/750	110~220 / 330~660	940
Ja	Ja	Ja	Ja	Ja	Ja	Ja	Nee
13 kg	17,5 kg	20 kg	23 kg	18,5 kg	26 kg	30 kg	9 kg
500100154	500100164	500100172	500100175	500100184	500100187	500100188	500400729



WISENT KERNBOREN

Tungsten Carbide kwaliteit kernboren met Micro Grade snijoppervlak, hoogwaardige kwaliteit, lange standtijd, naslijpbaar, goede spaanafvoer, gladde afwerking, speciaal ontworpen snijoppervlak, voordelig geprijsd, geeft een perfect resultaat.

Kernboren uitgevoerd met Weldon 19mm en "One-touch" opname, passen hierdoor in de meest gangbare machines. Geschikt voor het boren in normaal, gelegerd staal en moeilijk verspaanbare materialen.

WISENT kernboren		
Type	Lengte	Ø mm
HSS 30L	30 mm	12 - 70
HSS 55L	55 mm	12 - 70
HM 35L	35 mm	12 - 52
HM 50L	50 mm	12 - 150
HM 75L	75 mm	12 - 70

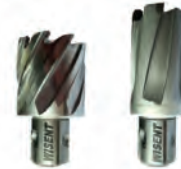
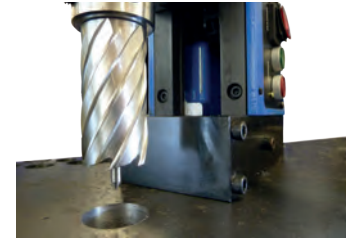

Diameter mm	WISENT kernboren high speed steel		WISENT kernboren hardmetaal	
	HSS 30L	HSS 55L	HM 35L	HM 50L
Ø 12	€ 24,05	€ 32,15	€ 42,80	€ 58,55
Ø 14	€ 24,05	€ 32,15	€ 42,80	€ 58,55
Ø 15	€ 24,05	€ 32,15	€ 42,80	€ 58,55
Ø 16	€ 24,05	€ 32,90	€ 42,80	€ 58,55
Ø 17	€ 25,60	€ 33,95	€ 42,80	€ 58,55
Ø 18	€ 26,85	€ 36,25	€ 45,55	€ 58,55
Ø 20	€ 29,10	€ 38,45	€ 45,55	€ 58,55
Ø 22	€ 31,61	€ 43,40	€ 48,40	€ 61,25
Ø 24	€ 35,70	€ 45,30	€ 48,40	€ 61,25
Ø 26	€ 38,75	€ 48,85	€ 50,15	€ 64,05
Ø 28	€ 44,05	€ 54,65	€ 50,15	€ 64,05
Ø 30	€ 47,60	€ 61,95	€ 50,15	€ 64,05

WISENT centreerstiften					
Centreerstift	Prijs	HSS 30L	HSS 55L	HM 35L	HM 50L
4,75 x 75L	€ 8,50	Ø 12 - 13 mm			
6,35 x 75L	€ 8,50	Ø 14 - 80 mm			
4,75 x 100L	€ 9,75		Ø 12 - 13 mm		Ø 12 - 13 mm
6,35 x 100L	€ 9,75		Ø 14 - 80 mm		
4,75 x 85L	€ 10,80			Ø 12 - 13 mm	
7,1 x 91L	€ 10,80			Ø 14 - 15 mm	
8,0 x 91L	€ 10,80			Ø 16 - 52 mm	
6,35 x 112L	€ 12,20				Ø 14 - 17 mm
8,0 x 112L	€ 12,20				Ø 17,5 - 70 mm
8,0 x 138L	€ 26,90				Ø 71 - 150 mm

WISENT hardmetalen kernborensset

Compleet met centreerstiften en cutters:

- 1 x 14 mm
- 1 x 16 mm
- 1 x 18 mm
- 1 x 20 mm
- 1 x 22 mm
- 1 x 24 mm



Set HM35L
Artikelnr. 602130107

€ 225,=

WISENT HSS kernborensset

Compleet met centreerstiften en cutters:

- 1 x 14 mm
- 1 x 16 mm
- 1 x 18 mm
- 1 x 20 mm
- 1 x 22 mm
- 1 x 24 mm



Set HSS30L
Artikelnr. 602130101

€ 139,=



HYDRAULISCHE PONSUNITS

NITTO draagbare hydraulische ponsunits

Grote capaciteit ponsbeugels
 Geschikt voor staal en RVS (anti-vibratie)
 Dubbelwerkend
 Snel, veilig en geluidsarm
 Gemakkelijk verplaatsbaar
 Centreer inrichting, Automatische ponscyclus
 Actieprijs compleet met: NITTO ponsbeugel,
 5 meterslangenset, aggregaat en pons + matrijs Ø22 mm
 Optioneel: Ponsen en matrijzen, ophanghaak en balancer etc.



Ponsbeugel HS11-1624
 + pomp SC14M (snel)
 ACTIEPRIJS
 € 5.995,=



Ponsbeugel HS11-1624
 + pomp HPD05
 ACTIEPRIJS
 € 4.550,=



Draagbare hydraulische ponsunits

Type	Max. pons capaciteit	Max. pons dikte	Max. uitla-ding	Max. druk kgf/cm	max. vermogen kN	Ponggang mm	Cyclustijd met SC14M	Cyclustijd met HPD05	Gewicht beugel kg	Artikelnr. set
HS06-1322	22 mm	13 mm	60 mm	700	367	21	7 sec	12 sec	20,5	500100115
HS07-1624	26 mm	16 mm	70 mm	700	464	25	7 sec	18 sec	25,5	500100112
HS11-1624	26 mm	16 mm	100 mm	700	464	25	7 sec	18 sec	30	500100109

HS07-1624 en HS11-1624; standaard capaciteit Ø24mm, met opnamering 153377 cap. Ø25mm, met opnamering 153379 cap. Ø26mm, maximale ponsdikte in RVS is 6mm

PONSEN EN MATRIJZEN

WISENT en NITTO ponsen

Ronde ponsen en matrijzen leverbaar van Ø8 t/m Ø26 mm, slobponsen en matrijzen leverbaar tot 25x18mm. Voor 25 en 26 mm is een aparte opnamering nodig.



Diameter mm	Ronde ponsen		Ronde matrijzen	
	NITTO pons	WISENT pons	NITTO matrijs	WISENT matrijs
Ø 8	€ 54,10	€ 28,75	€ 41,35	€ 35,65
Ø 10	€ 54,10	€ 28,75	€ 41,35	€ 35,65
Ø 12	€ 54,10	€ 28,75	€ 41,35	€ 35,65
Ø 14	€ 54,10	€ 28,75	€ 41,35	€ 35,65
Ø 15	€ 54,10	€ 28,75	€ 41,35	€ 35,65
Ø 16	€ 54,10	€ 28,75	€ 41,35	€ 35,65
Ø 18	€ 54,10	€ 28,75	€ 41,35	€ 35,65
Ø 20	€ 54,10	€ 28,75	€ 41,35	€ 35,65
Ø 22	€ 54,10	€ 28,75	€ 41,35	€ 35,65
Ø 24	€ 54,10	€ 28,75	€ 41,35	€ 35,65

TOEBEHOREN NITTO PONSUNITS

Type	Ronde ponsen		Ronde matrijzen	
	Capaciteit kg	Geschikt voor:	Artikelnr.	Prijs
TW22	15 ~ 22	HS06-1322	532100007	€ 270,00
TW30	22 ~ 30	HS07-1624	532100004	€ 280,00
TW40	30 ~ 40	HS11-1624	532100001	€ 370,00

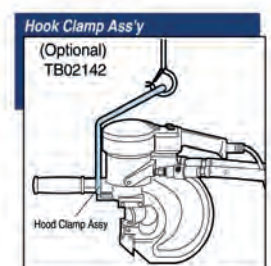

NITTO ophangbeugel				
Type	Capaciteit kg	Geschikt voor:	Artikelnr.	Prijs
TB02142	Ophangbeugel voor HS serie		500TB02142	€ 275,00



ERLO TANDWIEL AANGEDREVEN KOLOMBOORMACHINES

ERLO tandwiel aangedreven kolomboor-tapmachines met automatische voeding

Solide starre constructie. Sterke kolom.
Gehard en geslepen hoogwaardig stalen tandwielen.
Betrouwbaar, sterk, stevig, precies en onderhoudsvrij.
Opgegeven capaciteit ERLO machines in ST70.

Actiemachines worden compleet geleverd met:

Automatische voeding, koelvloeistof installatie,
links en rechts draaiend (tappen), machineverlichting,
gereedschapuitwerper en diepteanslag.

Erlo machines zijn uitermate geschikt voor Flowdrill vloeiboren. Neemt u gerust contact op. Wij kunnen u hiervoor de beste machine adviseren.



Flowdrill starterset MC2
Ons starterspakket bevat de basisuitrusting om te vloeiboren. Overzichtelijk en compact in een systeemkoffer.

Setprijs i.c.m. € 432,=
Flowdrill M8 short (standaard)



TSAR25
€ 6.525,=

TSAR32
€ 7.595,=

TSAR40
€ 9.365,=

Tandwiel aangedreven tafel- en kolomboor(tap)machines

Fabrikaat	ERLO	ERLO	ERLO
Boorcapaciteit Ø mm	25	32	40
Tapcapaciteit Ø mm	M22	M28	M32
Boorspil MT	3	4	4
Uitlading mm	250	300	350
Kolom Ø mm	100	125	150
Aantal snelheden	8	8	8
RPM min./max.	65 - 3060	75 - 2100	93 - 1420
Motor 400Volt/kW	0,825 / 1,2 kW	0,75 / 1,15 kW	1,5 kW
Gewicht kg	260	300	435
Artikelnummer	230100046	230100058	230100088

WISENT TANDWIEL AANGEDREVEN TAFEL- EN KOLOMBOOR(TAP)MACHINES

WISENT tandwiel aangedreven tafel- en kolomboor-(tap)machines

- Handmatige voeding DG25 en DCG25
- Automatische voeding DTG35A met tapfunctie
- Gemakkelijk omschakelen van toerental
- Instelbare diepteanslag
- Solide starre constructie
- Met in hoogte verstelbare kop
- Betrouwbaar, stevig, extra sterke kolom en onderhoudsarm
- Professionele kwaliteit werkplaats boormachines
- Voor algemeen voorkomend boorwerk

Alle WISENT boormachines worden geleverd met boorbeschermpak met microscharrelaar en voldoen aan de CE machinerichtlijnen.

Boorhouders en boorgereedschap op aanvraag leverbaar.



DG25
€ 1.995,=



DCG25
€ 2.175,=



DTG35A
€ 3.970,=

Tandwiel aangedreven tafel- en kolomboor(tap)machines

Fabrikaat	WISENT	WISENT	WISENT
Boorcapaciteit Ø mm	25	25	35
Tapcapaciteit Ø mm	-	-	M18
Boorspil MT	3	3	4
Uitlading mm	255	255	325
Kolom Ø mm	110	110	125
Aantal snelheden	8	8	8
RPM min./max.	105 - 2900	105 - 2900	75 - 3010
Motor 400Volt/kW	0,7 / 0,9 kW	0,7 / 0,9 kW	1,5 / 1,8 kW
Gewicht kg	145	190	290
Artikelnummer	667100034	667100035	667100037



WISENT V-SNAAR AANGEDREVEN TAFEL- EN KOLOMBOORMACHINES

WISENT V-snaar aangedreven tafel- en kolomboor-tapmachines

Handmatige en automatische voeding.
LED machineverlichting. Instelbare diepte-aanslag. In hoogte verstelbare boortafel. DC3218P, DC32VP en DT32VA voorzien van omkeertafel met snel verstelbare machinekleem.

Betrouwbaar, stevig, extra sterke kolom en onderhoudsarm. Professionele kwaliteit boormachines. Voor algemeen voorkomend boorwerk. Alle WISENT boormachines worden geleverd met boorbeschermer met microschakelaar en voldoen aan de CE machinerichtlijnen. Tafelboormachines ook in 230V leverbaar. Boorhouders en boorgereedschap op aanvraag leverbaar.



D1612
€ 830,=



D2312
€ 880,=



D2510
€ 950,=



D23VT/C
€ 2.560,=

D2312
€ 1.975,=

Tafelboor(tap)machines V-snaar aangedreven

Type	D1612	D2312	D23VT	D2510	D23VT/C
Boorcapaciteit Ø mm	16	23	23	25	23
Tapcapaciteit Ø mm	-	-	M10	-	M10
Boorspil MT	2	2	2	2	2
Uitlading mm	180	180	180	180	180
Kolom Ø mm	80	80	80	80	80
Aantal snelheden	12	12	Variabel	10	Variabel
RPM min./max.	290 - 2650	290 - 2650	150 ~ 3000	210 - 2500	150 ~ 3000
Motor 400Volt/kW	0,375 kW	0,75 kW	0,75 kW	0,75 kW	0,75 kW
Gewicht kg	74	78	98	85	160
Artikelnummer	253500004	253500010	253500011	253500013	253500111



€1.385,=

€2.180,=

€2.510,=

€3.495,=

€3.840,=

€4.195,=

€4.695,=

V-snaar aangedreven kolomboormachines

Riem aangedreven kolomboormachines

Type	Kolomboormachines			Kolomboortapmachines		Kolomboortapmachines met automatische voeding	
	DC2509	DC3218P	DC32VP	DT32VA	DT40VA	DTA32VP	DTA40VP
Boorcapaciteit Ø mm	25	32	32	32	40	32	40
Tapcapaciteit Ø mm	-	-	-	M16	M20	M16	M20
Boorspil MT	3	3	3	3	4	3	4
Uitlading mm	225	210	210	230	300	240	265
Kolom Ø mm	92	92	92	102	115	92	115
Aantal snelheden	9	18	2-variabel	2-variabel	2-variabel	1-variabel	2-variabel
RPM min./max.	220 - 1660	105 - 2.650	100 ~ 2.470	80 ~ 2.500	70 ~ 2.000	150 ~ 2.500	65 ~ 2.000
Motor 400Volt/kW	0,75 kW	1,125 kW	1,125 kW	1,5 kW	2,2 kW	1,5 kW	1,5 kW
Gewicht kg	143	176	176	290	330	300	400
Artikelnummer	253500016	253500019	253500022	253500029	253500032	253500091	253500095



WISENT KOLOMBOORTAPMACHINE MET AUTOMATISCHE VOEDING DTA32VP

WISENT kolomboortapmachine met automatische voeding type DTA32VP

400Volt, 3 Phase, 1,5 kW AC boormotor

Variabel instelbaar toerental 150 ~ 2.500 RPM

Tapfunctie

Automatische voeding

LED machineverlichting

Instelbare diepteanslag

Betrouwbaar, stevig, extra sterke kolom en onderhoudsarm

Professionele robuuste kwaliteit boormachine

Voor algemeen voorkomend boorwerk

Alle WISENT boormachines worden geleverd met

boorbeschermkap met microscharnelaar en

voldoen aan de CE machinerichtlijnen

NIEUW!

**DTA32VP
ACTIEPRIJS**

€ 4.195,=

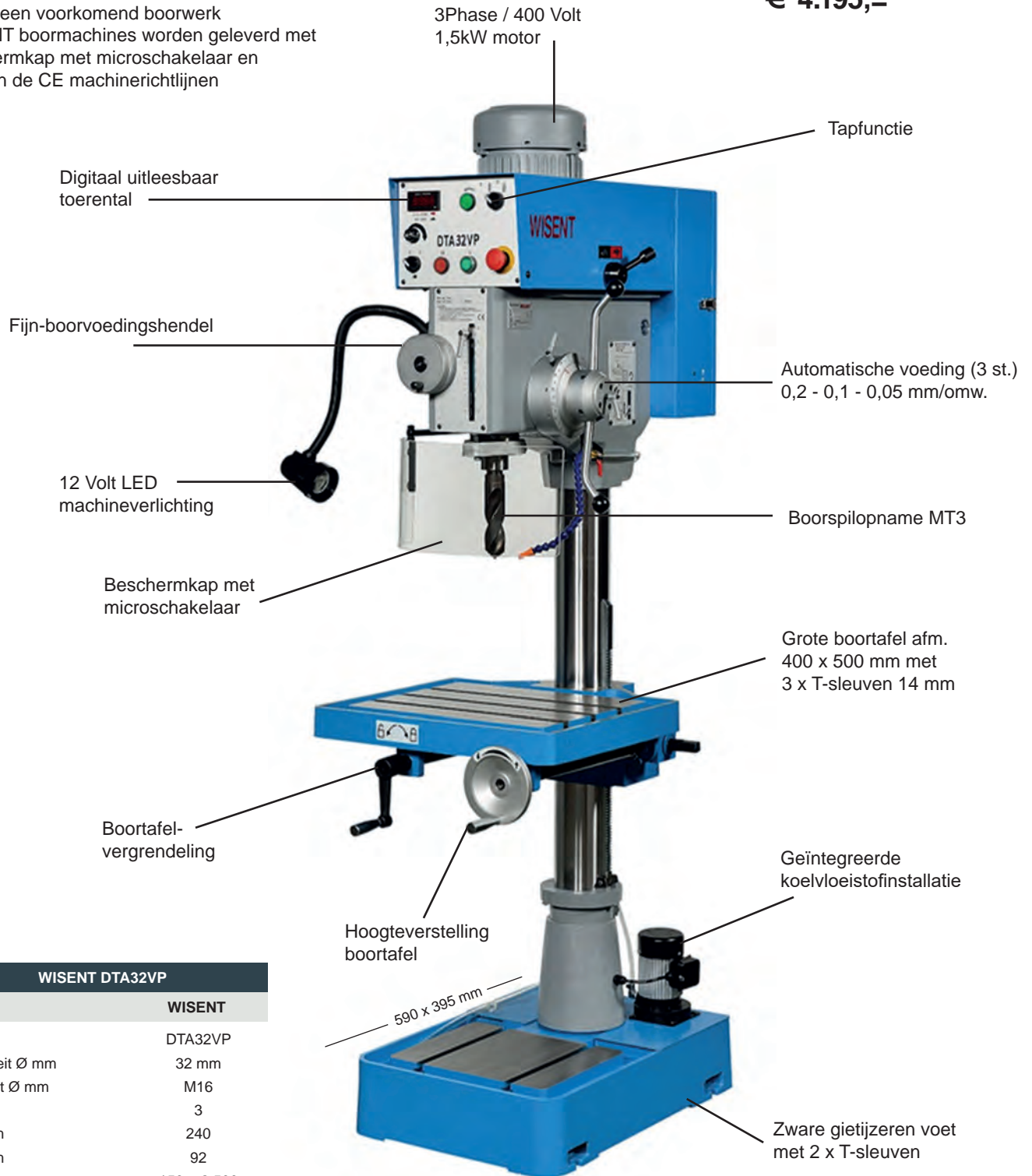

WISENT DTA32VP

Fabriek	WISENT
Type	DTA32VP
Boorcapaciteit Ø mm	32 mm
Tapcapaciteit Ø mm	M16
Boorspil MT	3
Uitlading mm	240
Kolom Ø mm	92
RPM min./max.	150 ~ 2.500
Motor 400Volt/kW	1,5 kW
Gewicht kg	300
Artikelnummer	253500091

Boorhouders en boorgereedschap op aanvraag leverbaar



WISENT BOOR-FREESTAPMACHINE TYPE BF32VP

WISENT boor-freestapmachine type BF32VP

Motorvermogen 3 Phase, 400Volt, 1,5 kW

Solide, sterke constructie

Tandriem aangedreven

Digitale uitlezing toerental

Boorcapaciteit Ø32mm

MT3 boorspilopname

Fijnstelling boor/freesvoeding

Koelsmeersysteem

Verlichting 12Volt LED

BF32VP
ACTIEPRIJS
€ 3.295,=

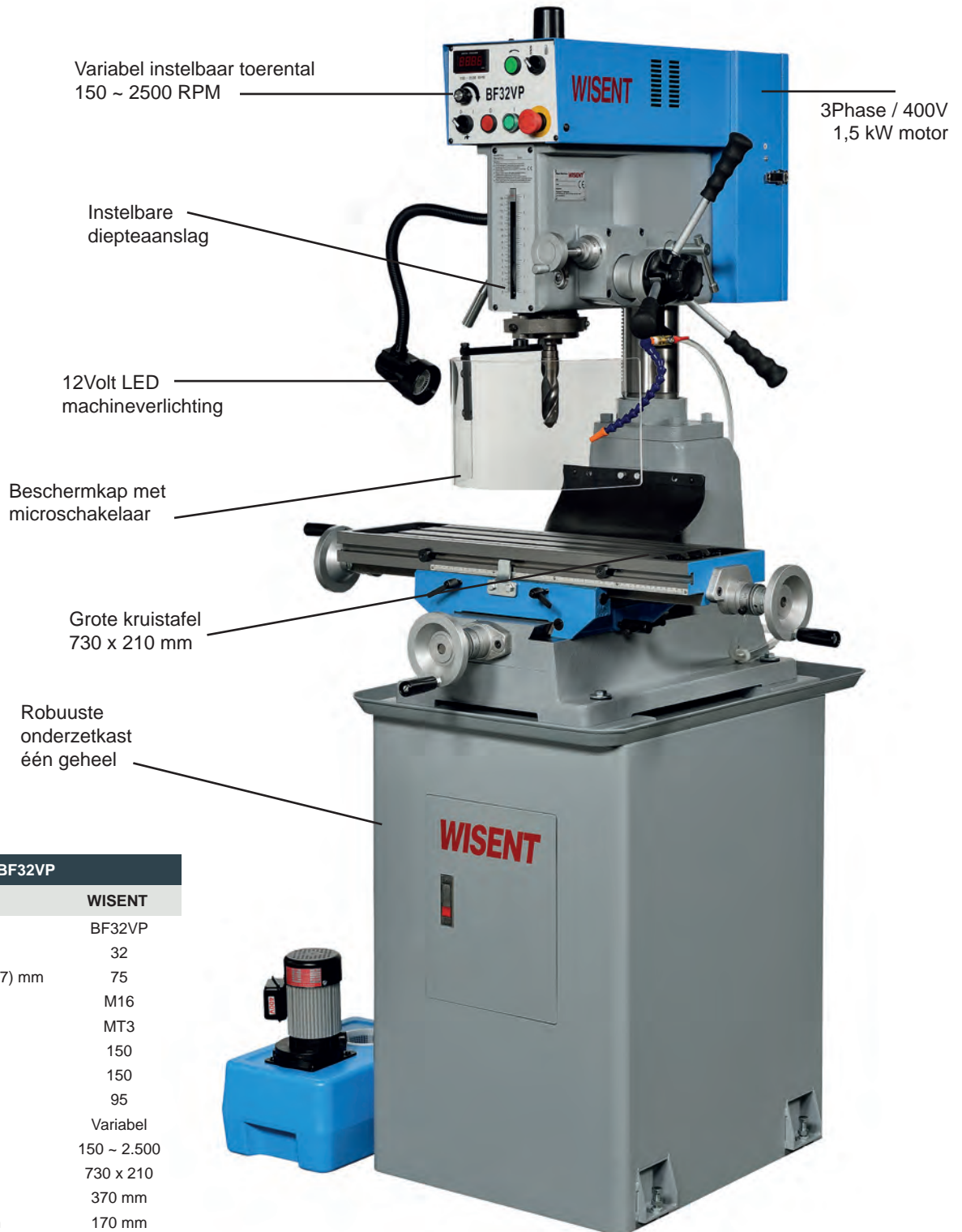

WISENT BF32VP

Fabriek	WISENT
Type	BF32VP
Boorcapaciteit Ø mm	32
Capaciteit vlakfrees (ST37) mm	75
Tapcapaciteit Ø mm	M16
Boorspil MT	MT3
Slag mm	150
Uitlading mm	150
Kolom diameter Ø mm	95
Aantal snelheden	Variabel
RPM min./max.	150 ~ 2.500
Afm. kruistafel mm	730 x 210
Verplaatsing tafel x-as mm	370 mm
y-as mm	170 mm
Sleufgaten tafel (3st) mm	16
Motor 400Volt/kW	1,5 kW
Gewicht kg ca.	300
Artikelnummer	253500203

Boorhouders en boorgereedschap op aanvraag leverbaar



WISENT TOEBEHOREN

WISENT snelspanboorhouders

KDC1613, B16 1 - 13 mm € 57,=
 KDC1616, B16 3 - 16 mm € 71,=



WISENT boorstift

Boorstift MC2/B16 € 11,=
 Boorstift MC3/B16 € 12,=
 Boorstift MC4/B16 € 14,=



WISENT beschermkappen

Standaard uitgevoerd met microscharnelaar
 Beschermkap 180° draaibaar en in hoogte verstelbaar
 Beschermglas van type M2 en L2 in hoogte verstelbaar
 Geschikt voor alle WISENT tafel- en kolomboormachines
 en diverse andere merken



WISENT beschermkappen

Type	M1	M2	L1	L2
Breedte mm	230	230	270	270
Hoogte beschermglas mm	200	120 ~ 200	200	120 ~ 200
Geschikt voor o.a.:	Universeel	DC3218P	DT32V	DT32V
Artikelnummer	253500050	253500070	253500075	253500080
Actieprijs	€ 120,=	€ 169,=	€ 152,=	€ 209,=

WISENT MACHINEKLEMMEN

WISENT machineklem 'Easy Move'

Type	Easy Move
Bekbreedte mm	120
Klemopening mm	100
Gewicht ± kg	20
Artikelnummer	667200146
Actieprijs	€ 225,=

WISENT machineklem 'Easy Move'

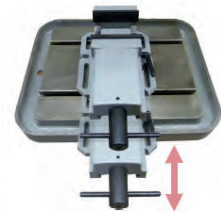

Snel horizontaal te verstellen

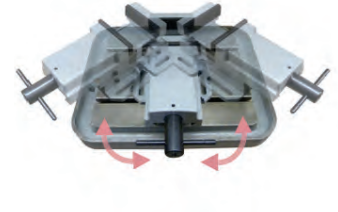

Radiaal en diagonaal verstelbaar



Met profielklembecken



Met prisma inzetklembecken



WISENT machineklem type MK

Type	MK100	MK125
Bekbreedte mm	105	125
Klemopening mm	100	125
Gewicht ± kg	5	12
Artikelnummer	667200100	667200110
Actieprijs	€ 54,=	€ 75,=

WISENT machineklem type ZMK

Type	ZMK100	ZMK140	ZMK200
Bekbreedte mm	100	140	200
Klemopening mm	100	140	200
Gewicht ± kg	9	18	34
Artikelnummer	667200130	667200132	667200134
Actieprijs	€ 95,=	€ 158,=	€ 215,=



Met vlakke klembecken

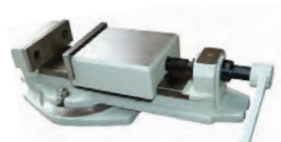

MK D-serie met draaiplaat



Met prisma inzetklembecken



ZMK S-serie met snelverstelling

WISENT machineklem type MK D

Type	MK4D	MK5D	MK6D
Bekbreedte mm	100	130	150
Klemopening mm	100	130	150
Gewicht ± kg	14	28	39
Artikelnummer	667200120	667200122	667200124
Actieprijs	€ 162,=	€ 215,=	€ 252,=

WISENT machineklem type ZMK S

Type	ZMK100S	ZMK140S	ZMK200S
Bekbreedte mm	100	140	200
Klemopening mm	100	140	200
Gewicht ± kg	7	13	26
Artikelnummer	667200140	667200142	667200144
Actieprijs	€ 126,=	€ 181,=	€ 248,=

ACTIEKRANT 2020

- Stationaire boor- en boor-freestapmachines
- Elektromagnetische cutterboorunits
- Laskantfreesmachines
- Ponsmachines
- Buigmachines
- Boor- en hakhamers
- Stationaire bandslijpmachines
- Werkbank slijp- en polijstmachines
- Diamantboormachines
- Pijpbewerkingsmachines
- Pijpbewerkingsgereedschap
- Cirkelzaagmachines
- Lintzaagmachines
- Afkortmachines

WISENT THOMAS DUSS COSEN SAWS ERLO REX NITTO NITTO KOGI CO., LTD. NPS WAL-ZER GERIMA



Buigtangen



Handgereedschap



Laskantfreesmachines



Pijpbewerking



Buigmachines



Boor en hakhamers



Bandslijpmachines



Transportabele lintzaagmachines



Kernboormachines



Boor-freestapmachines



Lintzaagmachines

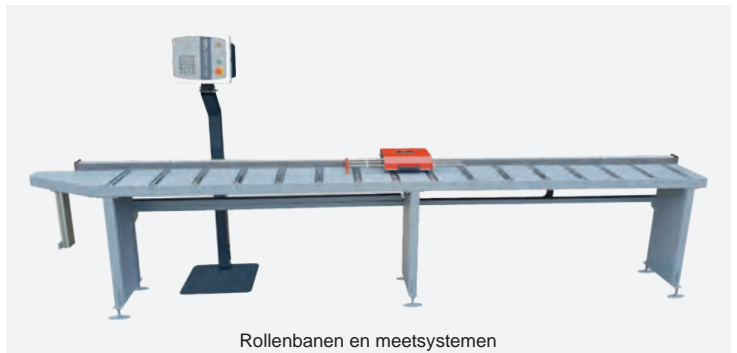

Rollenbanen en meetsystemen



**Hollestelle
Handel bv**

ONDERDEEL VAN
KONINKLIJKE HOLLESTELLE GROEP

AMUNDSENWEG 10
4462 GP GOES
TEL.: 0113-277777
FAX.: 0113-277770
EMAIL: handel@hollestelle.nl
WWW.HOLLESTELLE.NL